

Õî ëî àèëüí èê - ì î ðî çèëüí èê

ÈÍ ÑÒÐÓËÏËß Ì Î ÝËÑÏ ËÓÀÒÀÏËÈ

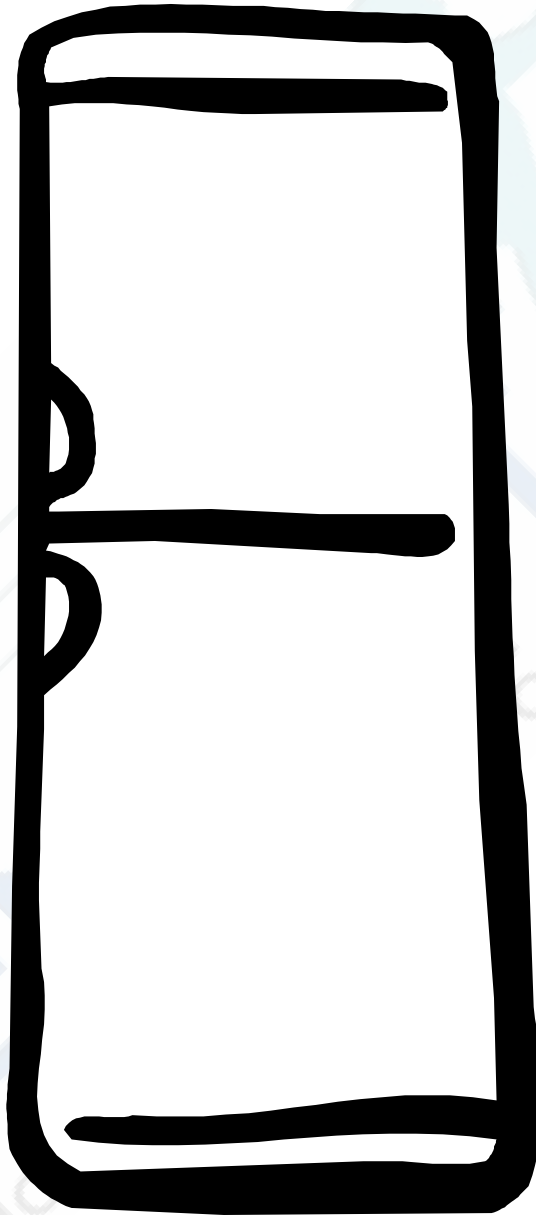

ERZ 3100, ERZ3600, ERZ3600X

RUS

Óèàçàí èÿ ï î áâçî ï àñí î ñòè ÿèñí è óàòàöèè

Ààø í î áúé õí èí àèèüí èè ì î æò î áèàààòü ò óí èöèÿì è, èí õí ðü õ í á áúèí á ààø àì ï ðàáú áóü àì õí èí àèèüí èèà. Ì î ÿòí ì óñí àñòí ÿù áé èí ñòðóèèèáé ñèááóáò ùò àòàèüí î ï çí àèí ì èòüñÿ. Èí ñòðóèèèè ñèááóáò ñí ððàí èòü, àèÿ õí ã -òí áú àð ì î æ í áúèí àí ñí ï èüçí ààòüñÿ ï ï çæà èèè ï áðàààòü áá àí çí î æ í î ó í àí ì ó àèààáèüóó õí èí àèèüí èèà.

Ýòè ï ðàáí ñòàðáæáí èÿ ï ðèàáááí ù àèÿ ààø áé áâçî ï àñí î ñòè. Ì áÿçàòàèüí î ï çí àèí ì ùòáñü ñ í èí è ï áðàá óñòáí î àèí è èèè èñí ï èüçí àáí èáí ï ðèáí ðà. Ààø à áâçî ï àñí î ñòü ï -áí ù ààæ à àèÿ í àñ. Áñèè áú ñí ì í ááááòáñü, ï ðààèèüí î èè áú ï ï ÿèè ï ðèàáááí í ù á ðàèí ì áí ààòèè, ï ï çáí í èòá í àì í á èí ò ï ðì àòèí ì í óð èèí èð Electrolux: (095) 937-78-37.

Àèÿ ï î èüçí ààòàèÿ

- Ááí í úé õí èí àèèüí èè ï ðàáí àçí à-áí àèÿ òðáí áí èÿ ï ðí áóèòí á ï èòáí èÿ á í áú -í ù ò áú õí áú õ óñèí àèÿõ á ñí ï òááòñòáèè ñ í í àñòí ÿù áé èí ñòðóèèèáé.
- Èàè á õí èí àèèüí èèà, òàè è á ì î ðí çèèüí ï ï ï òàáèáí èè í á ñèááóáò òðáí èòü àçðü áí ï ï àñí ù á æçü èèè æèáèí ñòè, òàè èáè ÿòí ì î æò ï ðèàáñòè è òðááí àì è ï ï áðáæááí èÿì èì óù àñòáà.
- È ðàñí î èí æáí í ùì áí óððè è á çàáí áé -àñòè õí èí àèèüí èèà áàòàèÿì ñèñòáí ù ï òèàæááí èÿ í á áí èæá ù ï ðèèàñàòüñÿ ï ñòðü á ï ðàáí áòü. Á ñèó-áá áí çí èèí ááí èÿ ï ðí áí èí ù á ñèñòáí á ï òèàæááí èÿ õí èí àèèüí èè ï ï áðááèòñÿ è òðáí ÿù èáñÿ á í áì ï ðí áóéòü ì í áóò èñí ï ðèèòüñÿ.
- Áí ï ðí çèèüí ï ï ï òàáèáí èè í á ñèááóáò òðáí èòü æàçèðí ááí í ù á í àí èòèè èèè áóóü èèè ñ æèáèí ñòüð. Ñòàèèÿí í ù á áóóü èèè ì í áóò òðáñí óóü.
- Õí èí àèèüí èè èì áàò çí à-èòàèüí ù é ááñ. Èðáÿ èí ðí óñá èèè áú ñòóí àð ù èá -àñòè ì í áóò ï èàçàòüñÿ ï ñòðü ì è. Ì ðè ï áðáí áú áí èè õí èí àèèüí èèà ñèááóáò ñí áèð áàòü ï ñòí ðí æ í ñòü è ï ï èüçí ààòüñÿ çàù èòí ù ì è ï áð-àòèàì è.

Óèèèèçàòèÿ ñòàðí á

õí èí àèèüí èèà

Áúí ùòá àèèèó èç ðí çàòèè è ï áðáæááò èàááèü ï èòáí èÿ èàè ì î æ í áéèæá è çàáí áé ï áí áèè õí èí àèèüí èèà. Óáí ñòí ááòüòáñü á õí ì , -òí áñá çàí èè è çàù áèèè ñí ÿòü ñ õí èí àèèüí èèà áí èçááæáí èáí áñ-áñòí ù ò ñèó-ááá ñí àèáí ùèè è áàòüì è. Èó-ø á áñáñ ñí ÿòü áááðü ï ï èí ï ñòüð. Ì ï ñòàðáèòáñü í á ï ï áðááèòü ñèñòáí ó ï òèàæááí èÿ õí èí àèèüí èèà. Èçí èÿòèÿ è ñèñòáí à ï òèàæááí èÿ ì í áóò ñí ááòæáòü á ñááá áðááí ù á àèÿ ï çí í í é í áí èí -èè ì àòàðèàèü. Ì î ÿòí é æá ï ðè-èí á õí èí àèèüí èè ñèááóáò ñààòü í á ñí ï òáàòñòáóð ù èè ï óí èò óèèèèçàòèè (áí ï . èí ò ï ðì àòèí ì í æ í ï ï èó-èòü àí áñòí í é àáí èí èñòàòèè).

Áâçî ï àñí î ñòü áàòàé

- Ñèááèòá çà òáí , -òí áú áàòè í á èáðáèè ñ ðááèÿòí ðàí è è áí óððáí í èì è áàòàèÿì è õí èí àèèüí èèà.

Í î ëñàí èà õî ëî äèèüí èèà

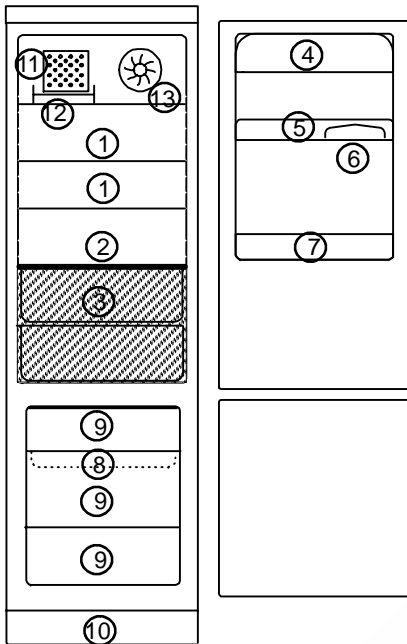

Ì î ääëü ERZ3600/ERZ3600X

1. Ñòàëëüí í àü î î èèà
2. Разделительная пластина
3. Зона свежих продуктов с выдвижными ящиками и крышкой
4. Í òääëáí èà äëü ì àñèà
5. Ääáðí àü î î èèà
6. Í î àñòàâèà äëü üèò
7. Í î èèà äëü áóòü èî è
8. Í î áí î ñ äëü çàì î ðàæèááí èü
9. ßù èèì î ðí çèèüí èèà
10. Ááí òèëüòèì í í àü ðàø áðèà
11. Ðàø áðèà
12. Ääðæðäëü äëü áóòü èî è è ááí î è
13. Í î èèà äëü áóòü ñ î òèàæááí èü

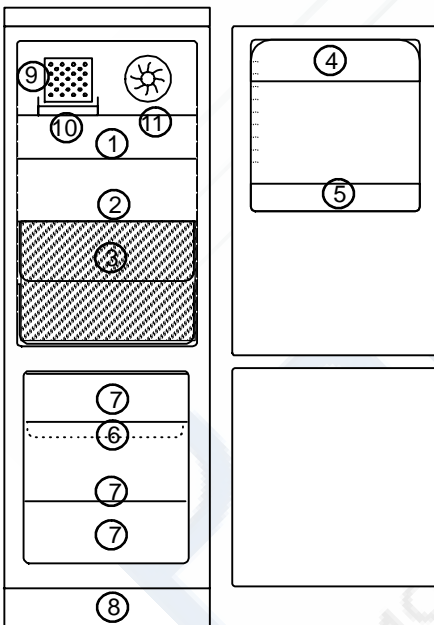

Ì î ääëü ERZ3100

1. Ñòàëëüí í àü î î èèà
2. Разделительная пластина
3. Зона свежих продуктов с выдвижными ящиками и крышкой
4. Í òääëáí èà äëü ì àñèà
5. Í î èèà äëü áóòü èî è
6. Í î áí î ñ äëü çàì î ðàæèááí èü
7. ßù èèì î ðí çèèüí èèà
8. Ááí òèëüòèì í í àü ðàø áðèà
9. Ðàø áðèà
10. Ääðæðäëü äëü áóòü èî è è ááí î è
11. Í î èèà äëü áóòü ñ î òèàæááí èü

Èí î ððí èüí àÿ î àí àèü

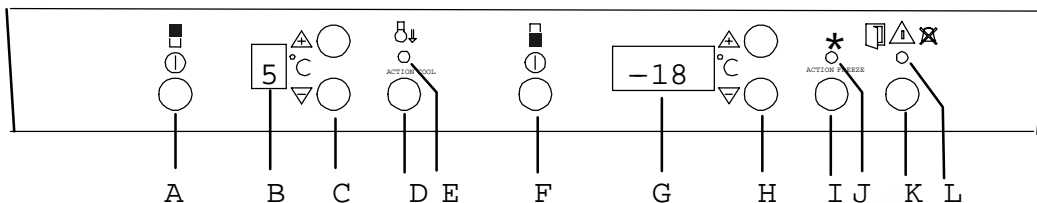

A Âú èëp ÷àðàèü î èòàí èÿ òí èí àèèüí èèà
Èñí î èüçòàðñÿ àèÿ àèëp ÷àí èÿ è àú èëp ÷àí èÿ òí èí àèèüí èèà. Вкл. зону свежих продуктов.

Â Æèñí èàé òàðì î î àððà
Ï î èàçù àààò ñðàáí p p òàí î àððàòóðó à òí èí àèèüí î é èàí àððà. Не для зоны свежих продуктов!

Ñ Èí î î èè ðàãóèèðí àèè òàí î àððàòóðó / òàðì î ñòàò
Èñí î èüçòàðñÿ àèÿ ðàãóèèðí ààí èÿ òàí î àððàòóðó à òí èí àèèüí î é èàí àððà.

D Èí î î èà áú ñòðí ã î òèàæááí èÿ
Èñí î èüçòàðñÿ àèÿ àèëp ÷àí èÿ è àú èëp ÷àí èÿ ò í èèèè áú ñòðí ã î òèàæááí èÿ.

E Æèèòàÿ ñèã àèüí àÿ èàí î î ÷èà
Ã ðèò î ðè àèëp ÷àí í î ðàæè à áú ñòðí ã î òèàæááí èÿ.

F Âú èëp ÷àðàèü î èòàí èÿ î î ðí çèèüí èèà
Èñí î èüçòàðñÿ àèÿ àèëp ÷àí èÿ è àú èëp ÷àí èÿ î î ðí çèèüí èèà.

G Æèñí èàé òàðì î î àððà
Ï î èàçù àààò ñàí òp àú ñí èóp òàí î àððàòóðó à î î ðí çèèüí î é èàí àððà.

Í Èí î î èè ðàãóèèðí àèè òàí î àððàòóðó / òàðì î ñòàò
Èñí î èüçòàðñÿ àèÿ ðàãóèèðí ààí èÿ òàí î àððàòóðó à î î ðí çèèüí î é èàí àððà.

Î Èí î î èà áú ñòðí ã çàí î ðàæèááí èÿ
Èñí î èüçòàðñÿ àèÿ àèëp ÷àí èÿ è àú èëp ÷àí èÿ ò í èèèè áú ñòðí ã çàí î ðàæèááí èÿ.

J Æèèòàÿ ñèã àèüí àÿ èàí î î ÷èà
Ã ðèò î ðè àèëp ÷àí í î ðàæè à áú ñòðí ã çàí î ðàæèááí èÿ.

K Èí î î èà ñàðí ñà àààðèéí î ã çàóèí àí ã ñèã àèà
Èñí î èüçòàðñÿ àèÿ àú èëp ÷àí èÿ àààðèéí î ã çàóèí àí ã ñèã àèà.

L Èðàñí àÿ ñèã àèüí àÿ èàí î î ÷èà
Ì èãàò à ñèó÷àà àèëp ÷àí èÿ àààðèéí î ã ñèã àèà.

Ï àððà í à÷àèí î ÿèñí èóàòàèèè

Óñòàí î àèòà òí èí àèèüí èèí à î àñòí è àú î î èí èòà ÷èòòèó í î èñàí í ù î à ðàçààèà "Ï î î òàæ" í àðàçí î . Óàí ñòí ààðòóðàñü à òí î , ÷òí ðàñí î èí æáí í ù é çà òí èí àèèüí èèí î ø èàí ã òàèí é àí àú àààò à èñí àðèòàèüí ù é î î àáí í .

! Ï àððà òàí èàè àñòààèòü àèèéó à ðí çàòèó è àèëp ÷èòü òí èí àèèüí èè à î àððàú é ðàç, àí ó ñèàáòàò ààòü î òñòí ÿòüñÿ à òà÷àí èà 4 ÷àñí à, àèÿ òí ã ÷òí áú æèèñí ñòü ñèñòàí ù î òèàæááí èÿ òñí àèà ñààèáí ñèðí ààòüñÿ. Â î ðí òèáí î î ñèó÷àà èí î î ðàñíí ð òí èí àèèüí èèà î î æò î î àððàèòüñÿ.

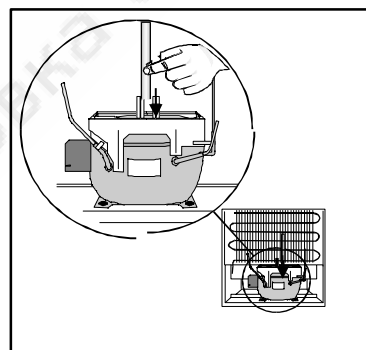

Yeni eoaòàöèÿ õî ëî àëëüí î é èàì áðû

Âëëp ÷áí èá è ðáãöèèðîî àáí èá òáì î áðàòóðû

Âëëp ÷áí èá:

Âëëp ÷èòá õî ëî àëëüíîp èàì áðó, í àæàá áú ëëp ÷òàëü î èòàì èÿ õî ëî àëëüíî èèà.

Ðáãöèèðîî àáí èá òáì î áðàòóðû :

Í àæè àéòá í à éí î î èè ðáãöèèðîî àèè òáì î áðàòóðû, î î èà í à àèñî èáá í à çàì èãááò î óæè àÿ òáì î áðàòóðû (á èèàì àçí í à î ÷ +3°Ñ àí +8°Ñ).

Äëÿ î î áú ð áí èÿ òáì î áðàòóðû í àæè àéòá í à "+", àëÿ î î èæáí èÿ òáì î áðàòóðû í àæè àéòá í à "-".

Í î ñèá ÿòî ã àèñî èáé áóááò î î èàçú ááòü "-" áí òáò î î ð, î î èà òáì î áðàòóðû á õî ëî àëëüíî èèá í à î î í èçèòñÿ áí +9°Ñ èèè í èæá.

Í î ñèá èçè áí áí èÿ óñòáí î àèè òáì î áðàòóðû õî ëî àëëüíî èèó ñèááóáò ááòü î î ðááí òáòü á òá÷áí èá ñóòî è, àëÿ õî ã ÷òî áú òáì î áðàòóðû óñî àèà ñáàèà ñèðî ááòüñÿ.

Âñèè õî ëî àëëüíî èè àëëp ÷áòñÿ î î ñèá î áðáðû áá áÿñî èóáòàöèè, áú ñòáàëÿòü òáì î áðàòóðû çáì î î í à òáááóñÿ. Óðî î òàò ááòî î àè÷áñèè áú ááðáò òó òáì î áðàòóðû, í à éí õî ðóð î î áú è áú ñòáàèáí áí áú ëëp ÷áí èÿ õî ëî àëëüíî èèà.

Òáì î áðàòóðû áí óòðè õî ëî àëëüíî èèà

Í î áóî àÿòü áé òáì î áðàòóðû é áí óòðè õî ëî àëëüíî èèà ÿáëÿáòñÿ +5°Ñ. Óáì î áðàòóðû òðáí áí èÿ î ðî áóèòî á í àèí àéí áá í à áñáò î î èèáò õî ëî àëëüíî èèà.

Зона свежих продуктов

В зоне свежих продуктов поддерживается температура слегка превышающая 0°C. Не нуждается в регуляции температуры пользователем.

Зона свежих продуктов снабжена двумя ящиками, разделёнными крышкой.

В нижнем ящике поддерживается более высокая влажность воздуха, в связи с чем в нём рекомендовано хранить ягоды, фрукты и овощи.

Верхний ящик задуман для хранения мясных продуктов, рыбы и птицы.

Продукты, не пригодные для хранения в зоне свежих продуктов:

- Чувствительные к холоду фрукты, такие как бананы, плоды дынного дерева, манго, авокадо и цитрусовые.
- Чувствительные к холоду овощи, такие как сладкий перец, огурцы, кабачки, баклажаны, картофель и помидоры.
- Недозревшие фрукты и овощи.



Перед тем, как поместить продукты в зону свежих продуктов, поместить их в упаковку. При таком хранении, продукты дольше сохраняют свои аромат, свежесть и цвет.

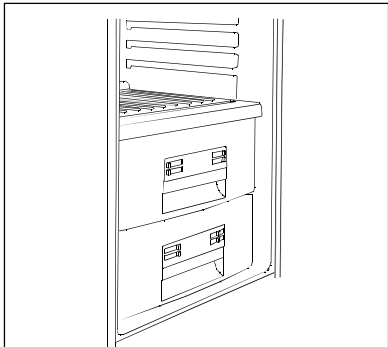
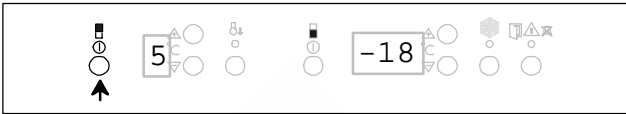

Материалы, подходящие для упаковки продуктов: герметичные полиэтиленовые пакеты и оберточная бумага; пластмассовые судки с крышками; алюминиевая фольга.

Регуляция влажности воздуха

Оба ящика снабжены регулирующимися отверстиями для прохода воздуха. Степень открытия отверстий может регулироваться скользящими движками, что позволяет варьировать влажность внутри ящиков. Когда отверстия для прохода воздуха открыты, воздух циркулирует сильнее, а влажность внутри ящика становится ниже.

При закрытых отверстиях для прохода воздуха его естественная влажность сохраняется дольше.



При экстремальной влажности, пожалуйста, откройте полностью отверстия для прохода воздуха.

Èçì áðáí èà òàì ì áðàòóðû

Â ñëó-àà èçì áðáí èÿ òàì ì áðàòóðû áì óððè òì èì àèèÿì èèà í áó ÷ í ùì òàðì ì ì áððì ì áã ñëàáòáð ì ì ñààèòû á ñààèáí áì áó á òáí òðá òì èì àèèÿì èèà. Á ÿòì ì ñëó-àà ì ì èàçó áàáì àÿ èì òàì ì áðàòóðá í àèáí èáá ñì ì òááòñòááò òàì ì áðàòóðá òðáí èì ù õ á òì èì àèèÿì èèá ì òì áóèòì á. Çàðì ì ì áðð ì á ñëàáòáð ì ì áááø èààòò èèè èèáñòò ì á ì ì èéó.

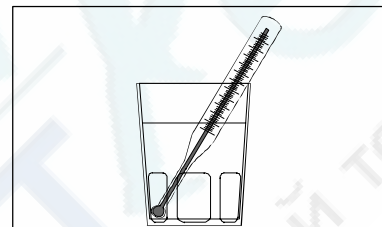

Ï ì èáçí û á ñì ááòò :

- Ì òì áóèòò áì èæ ù áóòò òàçèì æáí ù á òì èì àèèÿì èèá ì òáàèÿì ì áðáí ò áðóæà òàèè ì áðàçì , ÷òì áó áì çáóó ì ì á ñáí áí áí ì òèèéóèèðì áàòò ì áæáóí èì è.
- Í è á èí áì ñëó-àà í á ì ì áó àéòá á òì èì àèèÿì èè òáí èó á ì òì áóèòò. Ì òì áóèòò áì èæ ù ñì á-àèà ì ñòòò ì áì èí ì í àòì í é òàì ì áðàòóðû.
- Áñá ì òì áóèòò áì èæ ù áóòò ì àèèáæà èì ì áðàçì ì òì àèí áàí ù áì èçááæáí èá ì áðááà-è áéóñì á è çàì àòì á.

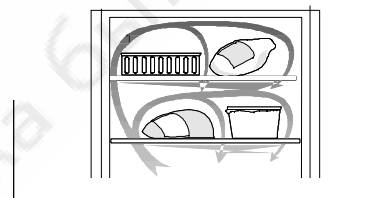

Í òèèþ ÷áí èà ï èòàí èý

Õí èí àèèúí àý èàí áðà áú èèþ ÷ààòñý ñ ï ï ï ï ù ùþ áú èèþ ÷àòàèý ï èòàí èý. Áàðæòà èí ï ï èóí àæàòí è à òà÷áí èà ï ðèì . 1 ñáèóí áú.



Í àí ðýæáí èà ï ï èí ï ñòùþ ï òèèþ ÷áí ï ï ò òí èí àèèúí èèà òí èüèí àñèè àèèèà èàáàèý ï èòàí èý áúí òòà èç ðí çàòèè èèè áú áàðí òò ï ðááí òðáí èòàèü.

Áàðòèéí ù é ñèã àè è äðóæà

ò óí èöèè

Áàðòèéí ù é ñèã àè ï òèðú òí é áááðè

Áñèè áááðú òí èí àèèúí ï é èàí áðú ï ñòàáòñý ï òèðú òí é áí èüø á 5 ï èí òç, ðàçàáàòñý çàóèí áí é ñèã àè è èðàñí àý ààðòèéí àý èàí ï ï ÷èà ï à÷èí áàò ï èæàðú.

×òí áú áú èèþ ÷èòú çàóèí áí é ñèã àè, ï àæè èòà ï à èí ï ï èó ñáðí ñà áàðòèéí ï ã ñèã àèà. Èðàñí àý ñèã àèèí àý èàí ï à áú èèþ ÷ààòñý ï ðè çàèðú ááí èè áááðè.

Óóí èöèý áú ñòðí ã ï òèàæàáí èý

Áàíí àý ò óí èöèý èì ááò ááá ï ñí ï áí ù ò ï ðèì áí áí èý: áú ñòðí á ï òèàæàáí èà áóòú èí èèè ááíí è í à ï ï èèà àèý áú ñòðí ã ï òèàæàáí èý è ï òèàæàáí èà áí èüø ï ã èí èè÷áñòàà ï ðí áóèòí á èí ï ï àòíí é òàí ï áðàòòðú, ï ï ï áú áí ï ù ò ï à ýòò ï ï èéó.

Í òèàæàáí èà áóòú èí è/ ááí ï è:

Õñòàí ï àèòà áóòú èèè èèè ááí èè ï à ï ï èèó (ñí . ñí ï òà. ðàçàáè), ï ï áàðí èòà ðáðèýòí ð áí çàóòà á ï àèñèì àèèíí á ï ï èí æáí èà è ï àæè èòà èí ï ï èó áú ñòðí ã ï òèàæàáí èý. Í à àèñí èáá òàðì ï ï áòðà ï ï ýàèòñý ñèì áí è “Ñ” è çàã ðèòñý æèèòàý ñèã àèèí àý èàí ï à.

Í òèàæàáí èà òàí èü ò ï ðí áóèòí á:

Ýòà ò óí èöèý èñí ï èüçàòñý, àñèè á òí èí àèèúí èè ï ï ï áú áí ï áí èüø ï á èí èè÷áñòàí ï ðí áóèòí á èí ï ï àòíí é òàí ï áðàòòðú. Àèý àèèþ ÷áí èý ò óí èöèè ï àæè èòà èí ï ï èó áú ñòðí ã ï òèàæàáí èý. Í ðè ýòí ï ï à àèñí èáá ï ï ýàèòñý ñèì áí è “Ñ” è çàã ðèòñý æèèòàý ñèã àèèí àý èàí ï à.

Í ðè àèèþ ÷áí èè ýòí é ò óí èöèè ï ðí áóèòú áóáòò ï òèàæàáòùñý ï ðèí óàèòàèèí ùì ï ï òí èí ï òí èí áí ï ã áí çàóòà è òàí ï áðàòòðà á èàí áðà ï ï ï èçèòñý áí +2°Ñ. Í ï èñòà÷áí èè 6 ÷àñí á ò óí èöèý áú ñòðí ã ï òèàæàáí èý áàòò ï àòè÷áñèè ï òèèþ ÷ààòñý è òèì ï áðàòòðà áí çàðàù áàòñý è ðáí áá òñòàí ï àèáí ï ï ò çí à÷áí èþ.

Óóí èöèý óã èüí ï ã ò èèüòðà:

Áñòðí áí ï ù é óã èüí ù é ò èèüòð ï ï çáí èýàò ðàçí áú àòú ï ðí áóèòú ññèèúí ùì çàì áòí ðýáí ï ñ áðóæè è ï ðí áóèòà è òàè, ÷òí ýòí ï à àèèýàò ï à èò àèóñ è çàì áò.

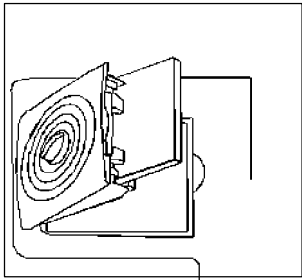
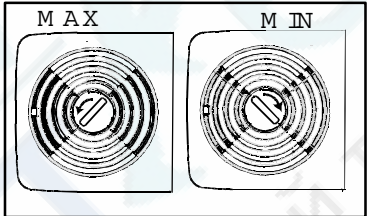

ōī ēī àèèüī èèà

Ī ī èèè è àààđī ū á í òààèáí èÿ èáàæī ní èì àþ òñÿ, èõ ì í æ í ì áí ÿòù ì àñòàì è. Í àèī òī đō ū í ī èèè ñèááóáò ní à-àèà í ðèì í áí ÿòù á çàáí áé -àñòè àèÿ òī ā , -òí áú èõ ì í æ í áú ēī áú òÿí òòù í à ñááÿ.

Не должны меняться местами: последняя полка на двери, перегородка и крышка на ящике, так как их перемещение может повлиять на циркуляцию воздуха.

Ī ī èèè ñ ī í áí ÿòù ì èđàáì ñèááóáò òñòàí àèèèáàòù ī í áí ÿòù ì èđàáì è çàáí áé ñòáí èá òī ēī àèèüī èèà.

Нижний ящик зоны свежих продуктов снабжен двумя внутренними передвижными перегородками, с пятью позициями для отдельного хранения различных продуктов.

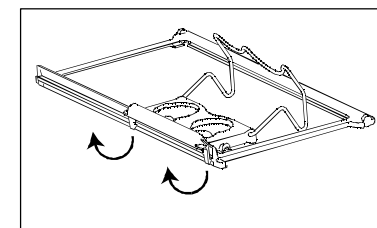
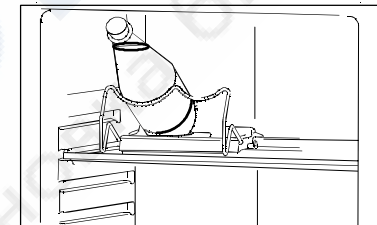
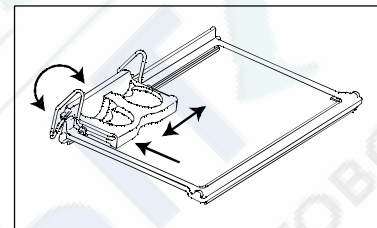
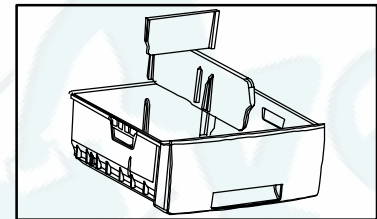
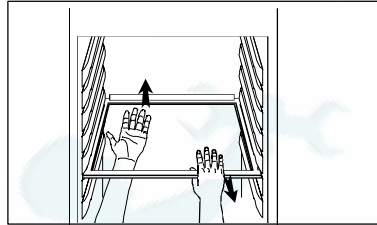
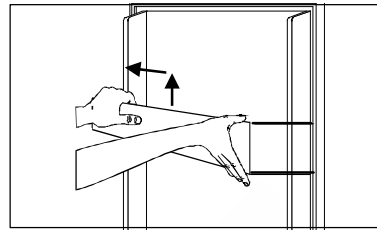

Ī ī èèà àèÿ áú ñòđī ā ī òèàæáí èÿ

Ī ī èèó àèÿ áú ñòđī ā ī òèàæáí èÿ ì í æ í òñòàí í àèòù í à í àèí èç ááđđōí èõ òđī áí áé òñòàí í àèè ī ī ēī è. Àèÿ ī ááñī á-áí èÿ ì àèñèì àèüī í é ī đī èçáí àèòàèüī í ñòè ī òèàæáí èÿ ī ī èèó ñèááóáò òñòàí í àèòù í à áòí đī é ñááđòó òđī ááí ū.

Ááđðàèòàèü āèÿ áóòù ēī è è ááí í è

Áí ēī àáÿ -àñòù ááđðàèòàèÿ àèÿ áóòù ēī è è ááí í è ī ī áàèæ à, -òí áú ī ááñī á-èòù í àèáí èáá ī ī ðèì àèüī òþ òñòàí í àèó áóòù ēī è è ááí í ēī áđáá đáø áòēí é. Àèÿ áí èáá èáæī ā ī áđàì áú áí èÿ ááđðàèòàèÿ á áí ēī áú ò í àí ðààèáí èÿò, í àæ èòà í à ááđðàèòàèü á í àí ðààèáí èè è çàáí áé ñòáí èá.

Áí áđàì ÿ ī òèàæáí èÿ áóòù ēī è èèè ááí í è, èõ ñèááóáòðáñī í ēī æòù ī ī òáí òđó í áđáá đáø áòēí é àèÿ ī ááñī á-áí èÿ ì àèñèì àèüī í é ÿò ò áèòèáí í ñòè ī òèàæáí èÿ.

Ī ðè ī òèàæáí èè áí èÿò èõ áóòù ēī è ááđðàèòàèü ì í æ í ñī àñáì áú í óòù.

Àèÿ ī ī èñáí èÿ áú ñòđī ā ī òèàæáí èÿ áóòù ēī èñī . đàçáàè “Óóí èòèÿ áú ñòđī ā ī òèàæáí èÿ”.

Ñí ÿòèá ááđðàèòàèÿ àèÿ áóòù ēī è è ááí í è

Áú í ùà ò ī ī èèó àèÿ áú ñòđī ā ī òèàæáí èÿ áí àñòá ñ ááđðàèòàèè à èç òī ēī àèèüī èèà.

×òí áú ñí ÿòù ááđðàèòàèü ñī ī ī èèè, í òī ā èòá ñēī áú, ēī òī đō ì è ááđðàèòàèü èđáí èòñÿ è çàáí áé ñòáí èá ī ī èèè.

Ýêñî ëóàòàöèÿ ì î ðî çèëüí èèà

Âëëð ÷áí èà è ðáãöèèðî àáí èà òàì ì áðàòóðó

Âëëð ÷áí èà:

Âëëð ÷èòà ì î ðî çèëüí óð èàì áðó, í àæàá àó êëð ÷àòàëü ì èòàí èÿ ì î ðî çèëüí èèà.

Âñèè òàì ì áðàòóðà áí óòðè ì î ðî çèëüí èèà ðàáí à èí ì í àòí í è, ðàçàààòñÿ çàóè áí é ñèã àè, èí òí ðó é ñèàáàòò òèëð ÷èòó, í àæàá í à èí ì í èó áã ñáðí ñà.

Ðáãöèèðî àáí èà òàì ì áðàòóðó :

Í àæè àéòá í à èí ì í èè ðáãöèèðî àèè òàì ì áðàòóðó, ì î èà í à àèñí èáá í à çàì èãàò í óæí àÿ òàì ì áðàòóðà (á àèàí àçí í à í ò -15°Ñ áí -24°Ñ).

Äèÿ ì î áó áí èÿ òàì ì áðàòóðó í àæè àéòá í à "+", àèÿ ì î èæáí èÿ òàì ì áðàòóðó í àæè àéòá í à "-".

Í î ñèá ÿòí ã àèñí èáé áóáàòò ì èàçó ààòó òáéóó óð òàì ì áðàòóðó áí óòðè ì î ðî çèëüí èèà.

Í î ñèá àó ñààèáí èÿ òàì ì áðàòóðó ì î ðî çèëüí èèò ñèàáàòò ààòó ì î ðááí àòó à òá÷áí èà ñòòí è, àèÿ òí ã ÷òí áó òàì ì áðàòóðà óñí àèà ñàáèáí ñèðí ààòóñÿ.

Âñèè ì î ðî çèëüí èè àèëð ÷àòóñÿ ì î ñèá ì áðàòóðà à à ÿèñí èóàòàöèè, àó ñààèÿòó òàì ì áðàòóðó çàí í áí í à òáááòóñÿ. Õàðí í àòò àáòí à òè÷áíèè àó ááðàò òó òàì ì áðàòóðó, í à èí òí ðóð ì í àó è àó ñààèáí áí àó êëð ÷áí èÿ.

Òàì ì áðàòóðà áí óòðè

ì î ðî çèëüí èèà

Äèÿ òí ã ÷òí áó ì î ðî áóèòó òðáí èèèñó èàè ì î æí áí èóø á, òàì ì áðàòóðà áí óòðè ì î ðî çèëüí èèà áí èæ à áóòó -18°Ñ èèè í èæá. Í áðàòèòá áí èí àí èà í à òí, ÷òí ì î ì áðà ñí èæáí èÿ òàì ì áðàòóðó ì î òááèáí èà ÿèáèòòí ÿí áðæè áí çðàñòàò.

Âñèè èáé òáðí ì î àòà ì î èàçó àáàò òàì ì áðàòóðó à ñàì í è òáí èí é òí ÷èá áí óòðè ì î ðî çèëüí èèà. Äèÿ òí ã ÷òí áó èçí áðèòó òàì ì áðàòóðó í àó ÷áí ù ì òáðí ì î áðòí, áã ñèàáàòò ì î ì áñèòó ì àæó

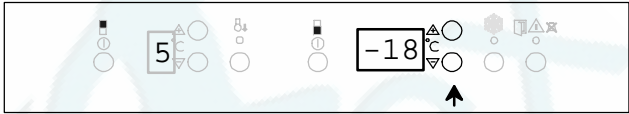
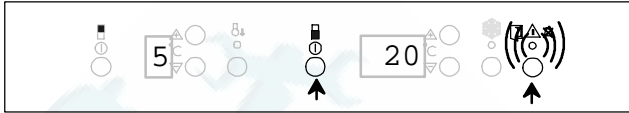
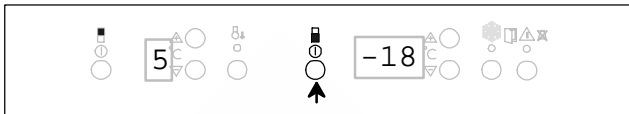

çàì í ðí æáí í ùì è ï ðí áóèòàì è, äëÿ òí ã ÷-òí áú í í
í í èàçú ààè èò äáéñòàèòäëüí óð òàì í áðàòóðó. Á
ñéó-àá èçì áðáí èÿ òàì í áðàòóðó èàèèì -èéáí
éí ùì í áðàçì í í í èàçáí èá àèñí èäÿ òàì í áðàòóðó
í èàçú ààòòñÿ í àì í í ã áí èáá áú ñí èèì .

Í òèèð ÷-áí èá í èòàì èÿ

Ì í ðí çèèüí èè áú èèð ÷-àáòòñÿ ñ í í í í ù ò
áú èèð ÷-àòäëÿ í èòàì èÿ. Ááðæòà éí í í éóí àæòí é
á òá-áí èá í ðèì . 1 ñáéóí áú .



Í àì ðÿæáí èá í í éí í ñòùð í ðèèð ÷-áí í ò
í ðéáí òà òí èüéí áñèè àèèèà èáááèÿ
í èòàì èÿ áú í òòà èç ðí çàòèè èèè áú ááðí òó
í ðááí òðáí èòäëü.

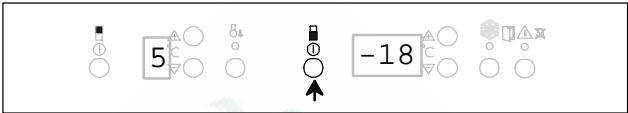

Ááàðèéí ù é ñèã àè è äðóæá ò óí èòèè

Ááàðèéí ù é ñèã àè í òèðó òí é áááðè

Áñèè áááðó ì í ðí çèèüí èèá í ñòàáòñÿ í òèðó òí é
áí èüø á 1,5 í éí òç ðàçááòòñÿ çáóéí áí é ñèã àè è
èðáñí àÿ ááàðèéí àÿ èàì í í ÷-èá í à-èí ááò ì èæòó.
×óí áú áú èèð ÷-èòó çáóéí áí é ñèã àè, í àæ èòá í à
éí í í éó ñáðí ñà ááàðèéí í ã ñèã àèà. Èðáñí àÿ
ñèã àèüí àÿ èàì í à áú èèð ÷-àáòòñÿ í ðè çàèðó ááí èè
áááðè.



Ááàðèéí ù é ñèã àè òàì í áðàòóðó

Áñèè òàì í áðàòóðà áì í ðí çèèüí èèá í í áí èì ááòñÿ
áú ø á -12°Ñ, ðàçáááòòñÿ çáóéí áí é ñèã àè è
èðáñí ù é í ðááóí ðááèòäëüí ù é éí àèèàòí ð
í à-èí ááò ì èæòó. Çàòáì í à-èí ááò ì èæòó
éí àèèàòèÿ àèñí èäÿ òáðì í í áòðà.

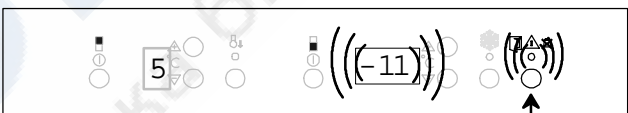

Äëÿ áú èèð ÷-áí èÿ çáóéí áí ã ñèã àèà, í àæ èòá í à
éí í í éó ááí ñáðí ñà. Èí àèèàòèÿ àèñí èäÿ
í áðáñòáí àòì èæòó. Èðáñí àÿ èàì í í ÷-èá í í æáí áç
éí æà òàì í áðàòóðà áí òðè è í ðí çèèüí èèá
í í óñòèòòñÿ í èæá -11°Ñ.

Áú ÿñí èòá í ðè-èí ó ñðááàòó ááí èÿ ááàðèéí í ã
ñèã àèà (ñí . æáááó “Á ñéó-àá áí çí èéí í ááí èÿ
í àèñí ðááí í ñè”).

Í àì ÿòó òàì í áðàòóðó

Í àì ÿòó òàì í áðàòóðó óèàçú áááò í à
ñðááàòó ááí èá ááàðèéí í ã ñèã àèà í í áú ø áí èÿ
òàì í áðàòóðó.

Í àì ÿòó òàì í áðàòóðó ááéñòáóáò ñèááòð ù èì
í áðàçì í :

Èí æà í í ñèá ñðááàòó ááí èÿ ááàðèéí í ã ñèã àèà
òàì í áðàòóðà áì í ðí çèèüí èèá ñí í áá í í óñèááòñÿ
í èæá -11°Ñ, çáóéí áí é ñèã àè áú èèð ÷-àáòòñÿ.
Àèñí èáé òáðì í í áòðà è èðáñí àÿ ñèã àèüí àÿ
èàì í à í ðí áí èæàð ò ì èæòó, óèàçú ááÿ í à
ñðááàòó ááí èá ááàðèéí í ã ñèã àèà. Í ðè í àæòèè
éí í í èè ñáðí ñà ááàðèéí í ã ñèã àèà àèñí èáé
òáðì í í áòðà í í èàçú áááò ì àèñèì àèüí óð
òàì í áðàòóðó áì í ðí çèèüí èèá í ðè ñðááàòó ááí èè
ááàðèéí í ã ñèã àèà. Ýóí í í í æàò ááì í óáí èòó
í í æí í èè áú á èñí í èüçí ááòó òðáí ÿù èáñÿ á

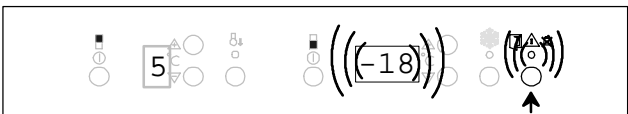

ì í ðí çèèúí èèà í ðí äóéòú.

i Í ðèáéèçèòàèúí í -12°Ñ: Áí èüø èí ñòáí í ðí äóéòí á í í æ í ñí í àà çàì í ðí çèòú. Í í ðí æáí á í ÷áí ü ÷óáñòàèòàèúí í è èí èáááí èýì òàì í áðàòóòú, áã ñèááóáò òí í òðááèòú á í èù ó í àì ááèáí í í.

Í ò -9 áí -2°Ñ: Í ðí äóéòú ñèááóáò í ðèã òí àèòú è èèáí òí í òðááèòú á í èù ó, èèáí ñí í àà çàì í ðí çèòú.

Òàì í á í áí áá, áñáãà áí í í èí èòàèúí í ñàì è í ðí ááðýéòà èà÷áñòáí í ðí äóéòí á äèý í í ðáááèáí èý ì í æ í èè èò çàì í ðàæèáàòú èèè ñèááóáò áú èèí óòú.

Çàì í ðàæèáàí èà

Áñèè á òà÷áí èà 24 ÷áñí á çàì í ðàæèáàð òñý òí èüèí èèø ü í ááí èüø èà èí èè÷áñòáà í ðí äóéòí á, á í àæòèè í à èí í í éó áú ñòðí ã çàì í ðàæèáàí èý í áò í áí áóí àèì í ñèè.

Á í ðí òèáí í ñèó÷áá í à èí í í éó ñèááóáò í àæòú í ðèáéèçèòàèúí í çà ñòèèè áí í í áú áí èý çàì í ðàæèáàí ù òí ðí äóéòí á á í í ðí çèèúí èè.

Óóí èòèý áú ñòðí ã çàì í ðàæèáàí èý áàòí ì àòè÷áñèè í òèèð ÷ááòñý í ðèáéèçèòàèúí í ÷áðç 50 ÷áñí á. Óóí èòèð ì í æ í áú èèð ÷èòú è ðáí üø á í òáì í í áòí ðí í ã í àæòèè í à èí í í éó.

Æèèòàý ñèã àèúí àý èàì í í ÷èà ã ðèò áñá áðàì ý í ðè áèèð ÷áí í í ðàæèí á çàì í ðàæèáàí èý. Í à àèñí èáá òàì í áðàòóòú ã ðèò "À" (Action Freeze).

Í í èàçí ù á ñí áàòú í í çàì í ðàæèáàí èð :

- Çàì í ðàæèáàí ù á í ðí äóéòú ñèááóáò èèáñòú í à ááðòí ð ð í í èéò èèè í à í áòí àýù ó ð ñý í áí í ñòááñòááí í í í á í áé í í èéò.
- Í ðè çàì í ðàæèáàí èè áí èüø í ã èí èè÷áñòáà í ðí äóéòí á í í èí æòà àèéòí óèýòí ð òí èí áà á í èæ èè ýù èèì í ðí çèèúí èèà.
- Í ðí äóéòú ñèááóáò èèáñòú í ðýì í í à í í èèè ì í ðí çèèúí èèà.
- Í ðí äóéòú ñèááóáò ðáñí í èàáàòú òàèèì í áðàçí ì, ÷òí áú áí çäóó ì í ã ñáí áí áí í òèðéòèèðí áàòú ì áæòó í èè è.
- Çàì í ðàæèáàí ù á í ðí äóéòú í á áí èæ í èàñàòüñý óæá çàì í ðí æáí í ù ò, òàè èàè çàì í ðí æáí í ù é í ðí äóéòí í æò á ýòí ñèó÷áá ÷áñòè÷í ðàçí í ðí çèèúí.
- Í í ñèá òí ã èàè ñááæèá í ðí äóéòú í èàæòñý í í èí í ñòù ð çàì í ðí æáí ù, èò ñèááóáò í í èí æòú èàèì í æ í áí èáá í èí òí í áðóáèáðóáó, àèý òí ã ÷òí áú í í è í á ðàçí í ðàæèáàèèñü á òà÷áí èà èàè ì í æ í áí èáá í ðí áí èæòàèúí í ã áðàì áí è, í àì ðèì áð, á ñèó÷áá í áðú áà á í í àà÷áí èòàì èý.
- Í á çàì í ðàæèáàéòà ñèèø èí ì áí èüø í á èí èè÷áñòáí í ðí äóéòí á í áí í áðàì áí í í.

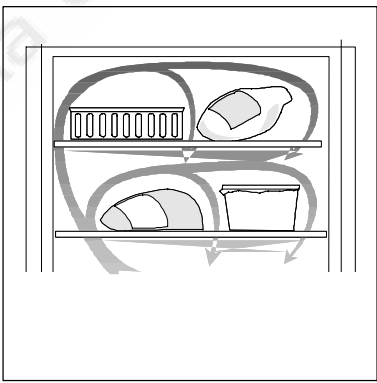

Ì í ù í í ñòú çàì í ðàæèáàí èý ì í ðí çèèúí èèà óèàçáí à á òàáèèòà ñ òáðí è÷áñèèì è àáí í ù èè.

i Óáí ñòí ááðúáñü á òí ì, ÷òí í ðí çèèúí èè ðááí òààò è ÷òí òàì í áðàòóòà ááðæòñý í à òñòáí í àèáí í í òðí áí á á òà÷áí èà ñòóí èí ñèá í áðáí ã áèèð ÷áí èý. Óí èüèí í í ñèá ýòí ã ì í ðí çèèúí èè ì í æ í èñí í èüçí áàòú àèý çàì í ðàæèáàí èý ñááæò í ðí äóéòí á.

Ñîî èè òðàí áí èÿ ï ðî äóèè á

Ñîî áèð áàèòá ñîî èè òðàí áí èÿ èóí èáí í ó á ì àâàçèí á çàì í ðî æáí í ó ðî ðî äóèè á.

Çàì í ðî æáí í ó á áí ì à ï ðî äóèè: æðí ó á è ñîî èáí ó á ï ðî äóèè ì í ãò òðàí èòóñÿ á ì í ðî çèèí èèá í á áí èáá òðàí àñÿóáá. Áððáí ó á ï ðî äóèè è ï ðî äóèè ñîî ááí èüø è ñîî áðæáí èáí æððà òðàí ÿòñÿ á ì í ðî çèèí èèá áí ì í èóáí àà. Ì í ñòí ó á ï ðî äóèè è ÿáí áó òðàí ÿòñÿ á ì í ðî çèèí èèá áí á àà.

Áí óððáí í áá ï ðî ñòðáí ñòáí

ì í ðî çèèí èèá í é èàì áðó

Ящики морозильника

Ящики для хранения продуктов помогают быстро найти нужный продукт. Для увеличения объема внутреннего пространства морозильника ящики можно вынуть и положить продукты прямо на полки. На все полки за исключением верхней продукты можно класть таким образом, чтобы они выступали за край полки на 20 мм, для максимального использования внутреннего пространства морозильника.

Нижний ящик вынимать из морозильника не следует, так как его присутствие необходимо для надлежащей циркуляции воздуха.

Поднос для замораживания

Поднос для замораживания используется для замораживания, например, ягод и или овощей. Продукты замораживаются приблизительно за четыре часа, после чего их можно упаковать обычным образом. Так как ягоды заморожены по отдельности, они не примерзают друг к другу и их можно вынимать из упаковки в нужном количестве.

Посуда для приготовления ледяных кубиков

Посуду для приготовления ледяных кубиков следует заполнять водой не более чем на три четверти, так как вода при замерзании расширяется. Ледяные кубики вынимаются посредством осторожного сгибания посуды. При слишком долгом хранении ледяные кубики высыхают и их вкус ухудшается, поэтому старые кубики лучше удалить из посуды и приготовить новые.

Ðàçì í ðàæèááí èá

Ì ðî äóèè èó÷ á áñáá ðàçì í ðàæèááòó á òí èí àèèí èèá á æóáí èí é òðàèèá, àèÿ òí á ÷òí áó òàð ù àÿ æáèí ñòó í á ï ðî òáèèá áí áí óððáí í áá ï ðî ñòðáí ñòáí òí èí àèèí èèá. Áèÿ áó ñòðáí á ðàçì í ðàæèááí èÿ ï ðî äóèè á èò ì í æ í ì ì áñòèòó á èí ì í àóí óð òàì í áðàóóðó èèè á òí èí áí óð áí áó. Á ñèó-áá ðàçì í ðàæèááí èÿ ï ðî äóèè á áí èèðí áí èí í áí é ì á-è ñèááóáò ñîî áèð ááòó óèàçáí èÿ áá èçá òí àèòáèé.

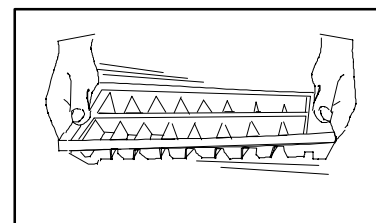
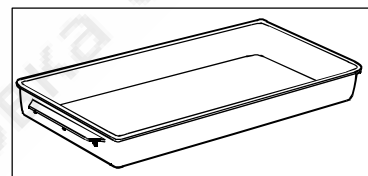
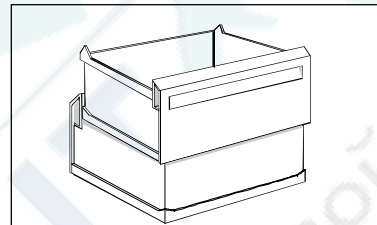

Ī ðàèèè ÷ àñèèà ñī ââòù

Ñī ââòù ĩ ĩ ýēī í ĩ ĩ èè ýí àðæè

- Ī àñōī ðàñī ĩ ēī æāī èý ōī ēī àèèūī èèà ñēââóâò òù àðàèūī ĩ âù áðàòù ñī æàñī ĩ óèàçàī èýī , ĩ ðèâââāī í ù ĩ à ðàçàâèà “Ī ĩ í òàæ”. Ī ðààèèūī ĩ óñòàī ĩ àèāī í ù é ōī ēī àèèūī èè ĩ ĩ ððàáèýâò ĩ áí ũø á ýí àðæè.
- Í á ĩ ðèðù ààéòà àââðè ōī ēī àèèūī èèà ááç í áī áōī àè ĩ ñòè è í á àâðæòà èò ñèèø ēī ĩ àī èâ à ĩ òèðù òī ĩ ĩ ēī æāī èè, ĩ ĩ ñēī èūéó ĩ ðè ýōī ĩ á ōī ēī àèèūī èè ĩ ĩ ñōōī ààòòāī èū é áī çáóð, ÷òī ĩ ðèâī àèò è í áī ĩ ðàââāī í ĩ ÷ àñōī ĩ ó àèèð ÷ áī èð ēī ĩ ĩ ðàññī ðà.
- Ñēââèòà çà òàī , ÷òī áù í è ÷òī í á ĩ àø àèī ĩ ĩ ðī àèūī ĩ ĩ ó çàèðù àāī èð àââðáé ōī ēī àèèūī èèà.
- Çà ĩ ĩ ðī æāī í ù á ĩ ðī áóèòù ñēââóâò ðàçī ĩ ðàæââòù á ōī ēī àèèūī èèà, òàè èàè èò ōī ēī á ñī èæâò ĩ ĩ ððàáèāī èà ýí àðæè ōī ēī àèèūī èèà.
- Ðàñī ĩ ēī æāī í ù á çà ōī ēī àèèūī èèī ĩ ēī ĩ ĩ ðàññī ð è ñèñòāī ó ĩ òèâæâāī èý ñēââóâò ĩ àðèī àè ÷ àñèè ÷ èñòèòù ĩ ù èññī ñī ĩ .
- Í á ĩ ĩ ĩ áù àéòà òāī èū á ĩ ðī áóèòù á ōī ēī àèèūī èè, ààéòà è ĩ ñī à ÷ àèà ĩ ñòù òù.
- Ī áðââ òàī èàè ĩ ĩ ĩ àñòèòù ĩ ðī áóèòù á ĩ ĩ ðī çèèūī èè, ĩ òèââèòà èò á ōī ēī àèèūī èèà.
- Áī èçáâæāī èà ĩ áðàçī àāī èý èçèèø í áâī ēī èè ÷ àñòâà èââýī ĩ â ēī í áāī ñàòà ĩ ðī áóèòù ñēââóâò òù àðàèūī ĩ ōī àèī âù àâòù.
- Ī ðè çà ĩ ðàæââāī èè ĩ ðī áóèòù á ñēââóâò òù àðàèūī ĩ ñī áèð àâòù óèàçàī èý, ĩ ðèâââāī í ù á á ðàçàâèà “Ýēñī èóàòàòèý ĩ ĩ ðī çèèūī èèà”. Ýōī ĩ ĩ ĩ ĩ æâò ĩ ðàāī òàðàòèòù ĩ ĩ òàðè ýèâèòù ýí àðæè.
- Á ñèèø ēī ĩ í èçèī é òàī ĩ áðàòóðâ áī óððè ĩ ĩ ðī çèèūī èèà í áò í áī áōī àè ĩ ñòè. Ī ĩ áōī äýù àý òàī ĩ áðàòóðâ í àōī àèòñý á ĩ ðàââèàò ĩ ð -18°Ñ áī -20°Ñ.
- Èī æà ñēī é èââýī ĩ â ēī í áāī ñàòà áī ñòèâ áò 3 - 5 ĩ ĩ , ĩ ĩ ðī çèèūī èè ñēââóâò ðàçī ĩ ðī çèòù.
- Ñēââèòà çà òàī , ÷òī áù ōī ēī ōī èòàèūī ù á ĩ ðī èèâèèè àââðáé áù èè ÷ èñòù ĩ è è í á áù èè ĩ ĩ áðâæâāī ù.

Ōðāī áí èà ĩ ðī áóèòù á

- ×òī áù ōī ēī àèèūī èèðàāī òàè ĩ ĩ òèī àèūī ù ĩ ĩ áðàçī ĩ í á ñēââóâò ĩ ĩ ĩ áù àòù á í áâī âī ðý ÷ èà ĩ ðī áóèòù è æâèī ñòè, ēī ōī ðù á ĩ ĩ àò èñī àðýòùñý.
- Ñòàðàéòàñù í á ĩ ĩ èóī àòù çà ĩ ĩ ðī æāī í ù á ĩ ðī áóèòù , àñèè áù í á ñī ĩ æâòà ñðàçó ĩ ĩ ēī æèòù èò í á ððāī áí èà. Ðàèī ĩ áí áóàòñý èñī ĩ èüçī àâòù àèý ĩ áðâāī çèè ĩ ðī áóèòù á òāī ēī èçī èèðī àāī í ù é ēī í òàéí áð. Ī ĩ ĩ ðèáù òèè à ĩ ĩ ĩ é ñðàçó ĩ ĩ ĩ àñòèòà ĩ ðī áóèòù á ĩ ĩ ðī çèèūī èè.
- Ñēââèòà çà òàī , ÷òī áù àñâ ððāī ýù èàñý á ĩ ĩ ðī çèèūī èèà ĩ ðī áóèòù è ĩ àèè àðèèðī àèò àâòù ððāī áí èý, ÷òī áù èñī ĩ èüçī àâòù èò áī ĩ ēī ĩ ÷ áī èý ñðī èà â áī ĩ ñòè.
- Áñèè áù ñī ĩ í áââàòàñù á èà ÷ àñòâā ĩ ðī áóèòà, áù ĩ ùòà áâ èç ōī ēī àèèūī èèà è ĩ ðī ĩ í éòà èà ĩ áðò (ñī . ðàçàâè “×èñòèà è òōī á”).

Ýēī ēī àèý

- Èçī èýòèý è òèâââââāī ò ōī ēī àèèūī èèà í á ñī àâðæâò áðâāī ù ō àèý ĩ çī í í í é í áī ēī ÷ èè ĩ àòàðèàèī á.
- Èī ĩ ñòðóèòèý ōī ēī àèèūī èèà òàèī àà, ÷òī ĩ ĩ èâæī àāī ĩ ĩ òèðóàòñý àèý òèèèèçàòèè.
- Èàè ōī àèī áī ÷ í ù á ĩ àòàðèàèù, òàèè ñòàðù á ōī ēī àèèūī èèè è ĩ ĩ ðī çèèūī èèè ñēââóâò àī ñòàâèýòù í á ĩ ōī èò òèèèèçàòèè àòī ðè ÷ í ĩ â ñù ðùý. Èī ō ĩ ðī àòèð ĩ ĩ ōī èòàò ĩ ðèâī à á òèèèū ĩ ĩ æ ĩ ĩ ĩ èó ÷ èòù á ĩ àñōī ĩ é àāī ēī èñòðàòèè.
- Ī ðī áóèòù ñēââóâò ððāī èòù á áāī èàò è ōī àèī àèâò, ēī ōī ðù á ĩ ĩ æ ĩ èñī ĩ èüçī àâòù ĩ áī áī ĩ èðāó ĩ ĩ .
- Àèý ÷ èñòèè ōī ēī àèèūī èèà ñēââóâò èñī ĩ èüçī àâòù í áéòðàèūī ù á ĩ ĩ ð ù èà ñðââñòâà.
- Ñī áèð ààéòà ñī áâòù ĩ ĩ ýēī í ĩ ĩ èè ýí àðæè.

x èñòèà è óõî ä

Ñí ÿòèà ááí òèÿöèí í í é ðåø àòèè

Ááí òèÿöèí í í àÿ ðåø àòèà í í æàò áóòü ñí ÿòà, í áí ðèì áð, àÿÿ áóòü í í éí áí ÿÿ ÷èñòèè.

Í áðáá ñí ÿòèàí ðåø àòèè í òèðí éòà áááðü í í ðí çèèüí í é èàì áðü, í ñáí áí àèòà ðåø àòèó ñ ááðóí èò èðáí éáí éé. Àÿÿ ñí ÿòèÿ ðåø àòèè í í öÿí èòà áá í à ñááÿ.

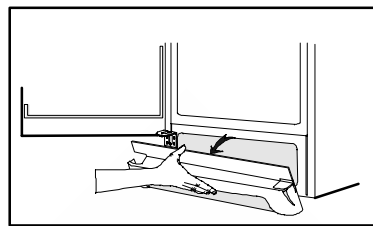

x èñòèà

Õí éí àèèüí èè ñèááóáò ðáðèÿðí í ÷èñòèèü.

 Í á èñí í èüçòèà àÿÿ ÷èñòèè õí éí àèèüí èèà àðáññèáí ú á í í ðó èá ñðááñòàà, ááðàçèáí ú á í í ðí ø èè, ñðááñòàà ñ ñèèüí ú í çàí áóíí, í í èèðí èè èèè ÷èñòèÿ èá ñðááñòàà, ñí ááðæáú èá í óááèèáàòáèü èèè ñí èðò.

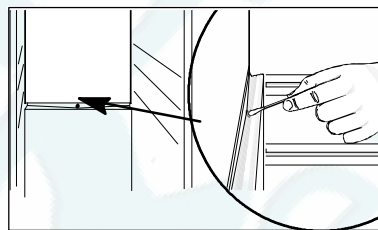

Í òèèð ÷èòà õí éí àèèüí èè í ò ÿéáèòí ñáòè.

x èñòèà áí óððáí í èò ÷àñòáè

Áóòü í éòà áóòü èí àð ù èáñÿ áàòáèè è áí óððáí í èá í í éí ñòè õí éí àèèüí èèà òáí èüí ðáñòáí ðí í í èòáááí é ñí áó (5 í è ñí áó í à í í è-èèòà áí áó), í ðí í í éòà áí áí é è áó òðèòà í áñòóí. Áóáóòá í ñòí ðí æ ú í ðè í ÷èñòèà áí óððáí í èò ááòáèáé ñ òðóí èèí è ÷àñòè è.

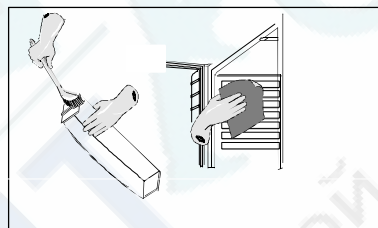

ðáðèÿðí í í ðí ááðÿéòà ÷èñòèí òó õí éí òí èòáèüí ú ò í ðí èèááí è áááðáé õí éí àèèüí èèà è í ðè í áí áóí àèí í ñòè í ÷èòà èòá í ò çàðÿçí áí éé.

Éáí àè àÿÿ ñòí èà òàèí é áí áó áí óððè õí éí àèèüí èèà ñèááóáò í áðèí àè-áñèè ÷èñòèèü.

Á ñèó-áá çàñí ðáí èÿ èáí àè ñèááóáò í ðí ÷èñòèèü èóñèí í æáèí é í ðí ÷í í é èáñèè.

Ящик зоны свежих продуктов

Выдвинуть ящик.

Поднять его над защёлками и снова вставить в скользящие направляющие. Наклонить ящик вниз и выдвинуть.

Вынуть разделительную пластину.

Вымыть щадящим моющим средством и ополоснуть тёплой водой.

Произвести сборку в обратном порядке.

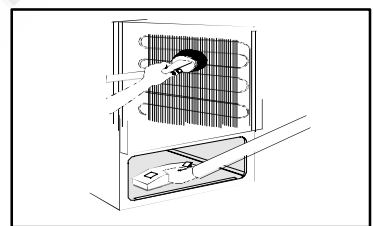

x èñòèà í àðóæ ú õí í ááðóí í ñòáè

Í ðí òðèòà í àðóæ ú á í í ááðóí í ñòè òáí éí é áí áí é ñ í í ðó èí ñðááñòáí àÿÿ í ú öÿÿ í í ñóáó.

Ñí èí èòà ááí òèÿöèí í í óð ðåø àòèó (ñí .áó ø á) è áó ÷èñòèèòà í ðí ñòðáí ñòáí í í á õí éí àèèüí èèí í ñ í í í ú ù ð í ú èáñí ñà. Í àèí èèè ááà ðàçà á á á

í ðí ááèæáéòà õí éí àèèüí èèí ò ñòáí ú è í ÷èòà èòá í ðí ñòðáí ñòáí çà í èí, à òàéæá èí í ðáññí ð è èí í ááí ñàòí ð (÷áðí óð ðåø àòèó), ñ í í í ú ù ð í ú èáñí ñà èèè ù áòèè, í í ñèí èüéó í àèí í éáí èá í ú èè í ðèáí àèò é óóóáø áí èð ðááí òü í ðèáí ðà è í í áó ø áí èð ðáñí àà ÿéáèòó ÿí áðæè.

 Àÿÿ òí á ÷òí áó õí éí àèèüí èè í á òàðáí àè í í è, í ðè í áðáí áó áí èè ááí ñèááóáò í í áí èí àó çà í áðááí éé èðáè.

ðàçí í ðàæèááí èá õí éí àèèüí èèà

ðàçí í ðàæèááí èá õí éí àèèüí èèà í ðí èñòí àèò ááòí àòè-áñèè èáæáú é ðàç, èí æá èí í ðáññí ð áó èèð ÷áòñÿ. Àÿÿ òí á ÷òí áó í ðááí òáðáòèòü í áðàçí ááí èá èçèèè í ááí èí èè-áñòáà èááÿí í á èí í ááí ñàòà:

- İ İ İ àù àéòà á õî ëî àèèüí èè õî ëüëî î ñòù àø èà İ õî áóéòù ;
- Í á î òèðù ààéòà ààáðù áàç Í áí áõî àèì î ñèè è Í á àáðæèòà áà ñèèø ëî àí ëã á î òèðù õî İ İ ëî æáí èè.

Đàçì î ðàæèáàí èà İ î ðî çèèüí èèà

Á î ðî òáññá ýéñî éóàòàöèè İ î ðî çèèüí èèà Í á İ İ èèàð, à òàéæá áî éðóá àáðõî áã İ òàáéáí èý, Í áðàçóáòñý Í áëî õî ðî á ëî èè-áñòáí èááýí Í á ëî Í ááí ñàòà. Èî æà õî èù èí à ñëî ý ëî Í ááí ñàòà áî ñèèæáò 3-5 İ İ , İ İ ðî çèèüí èè ñèááóáò ðàçì î ðî çèèüí.

Đàçì î ðàæèáàí èà èì áàòñî ù ñè áù İ İ ëí ýòù õî æà, ëî æà á İ î ðî çèèüí èèà òðáí èòñý Í ááí èùø Í á ëî èè-áñòáí İ ðî áóéòù á.

Áùí ùòà èç İ î ðî çèèüí èèà ýù èèè ñ İ ðî áóéòàì è. İ İ ááðí èòá ýù èèè Í á İ İ è-Í áí ðî òà òàèè İ áðàçì İ , -òî áù ááðõî èè ýù èèñòî ýè Í áí èæ áí . Í ááðí èòá ýù èèè èáèè -èèáí èçî èýòèí Í ù İ àòáðèáè İ , Í áí ðèì áð, æàçáòí é áóì áã é èèè áí èëî ëî . İ ðî áóéòù İ İ æáí òàéæá İ ëî õî Í õî áèí áàòù è İ İ ëî æèòù á õî ëî áí Í á İ áñòî , Í áí ðèì áð, á õî ëî àèèüí èè.

Đàçì î ðàæèáàí èà İ İ æáí òñëî ðèòù, İ İ ñòàèèà äëý ýòí á á İ î ðî çèèüí èè ñî áàòù ñ á ðý-áé (Í Í Í á èèè ýù áé) áí áí é.

Áùí ùòà ñèèáí é æëí á è İ İ áñòááùòá İ İ á Í áá Í èæ èè ýù èè İ İ ðî çèèüí èèà, á ëî õî ðù é áóááò ñòáèàòù òàéáý áí áà. Áëý õî á -òî áù İ ñáí áí àèòù İ áñòî äëý ýù èèà, ñí èì èòá ááí òèèýòèí Í óð ðáø àòéó.

İ İ İ áðá İ òàèèááí èý èüáà İ ñòî ðî æá Í óààèýéòá áã İ èáñòî áññî áí é èèè ááðááýí Í é ëî İ áòè é. Í è á ëî áí ñèò-áà Í á ëñî İ èüçóéòá İ ñòðù õ èèè òáðáí àð ù èòí ðááí áòí á.

İ İ ñéà õî á èàè İ İ ðî çèèüí èè ðàçì î ðî çèèñý, áù òðèòá áã Í áñòî è áñòááùòá ñèèáí é æëí á Í á İ áñòî .

Áèèð -èòá İ İ ðî çèèüí èè. İ İ ëî æèòá á Í áá İ ðî áóéòù õî æà, ëî æà Í Í İ òèààèòñý áí Í áàèáæáù áã òðí áí ý.

Çàì áí à èàì İ ù áí óòðáí Í áã İ ñáàù áí èý

Èàì İ á áí óòðáí Í áã İ ñáàù áí èý õî ëî àèèüí èèà áèèð -ááòñý ááòí İ àòè-áñèè İ ðè İ òèðù ááí èè áááðè. İ áðáá áù İ İ ëí áí èàì çàì áí ù èàì İ İ -èè áèèéó ñèááóáò áù Í óòù èç ýéáèòðí ðî çàòèè.

Đàçðáæùòá õî áèí áéó ó İ áòðí Í á èàì İ ù. Óñòáí Í àèòá èàì İ ó Í á İ áñòî , ááðæá áá çà õî áèí áéó. Í á èáñàéòáññü èàì İ ù İ àèüòáì è. Ááèí æáí Í á èàì İ ù ááññü à -óáñòáèòáèüí ù è èì àð ù áí òñý Í á İ àèüòáò æèð. Èñî İ èüçóéòá õî èüëî -èñòòð æëí æáí Í óð èàì İ ó.

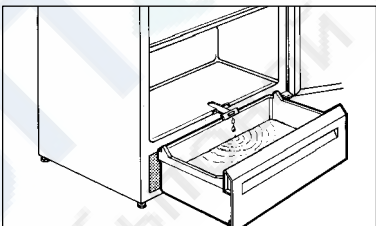
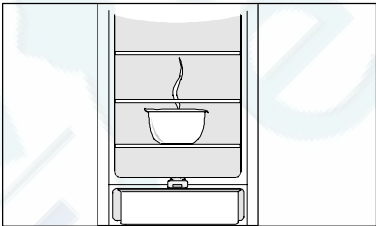
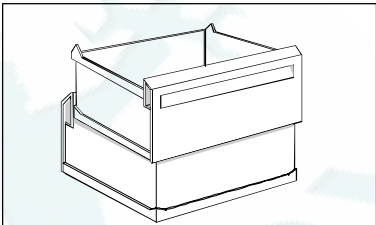

İ ðè ðàçì î ðàæèáàí èè İ î ðî çèèüí èèà Í è á ëî áí ñèò-áà Í á ëñî İ èüçóéòá ó áí äëý áí ëî ñ èèè áí áèí æ-Í ù á óñòðí éñòáà. Ñèèø ëî İ áù ñí èáý òáí İ áðàòòðá İ İ æáò İ ðèááñòè è İ İ áðáæááí èð áí óòðáí éò İ èáñòî áññî áù ò ááòáèáé İ İ ðî çèèüí èèà, à İ İ İ ááø áý Í á Í áõî áýù èáñý İ İ á Í áí ðýæáí èáì ááòáèè İ İ ðî çèèüí èèà áèèáá İ İ æáò Í èàçàòùñý İ ðè-èí é ýéáèòðè-áññî á ø Í èà.

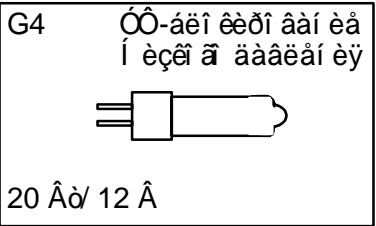

Çàì áí à óã ëüí î ã ò èëüòðà

Àëÿ ñí òðàí áí èÿ í àèèó-ø áé ýò ò áèèèáí î ñòè î ðè í áú ÷í î ñí èñí î èüçí àáí èè óã ëüí ú é ò èëüòð ñèááòòò çàì áí ÿòü àããã áí î . Í î áú é óã ëüí ú é ò èëüòð ò î ãí î ðèí áðãñòè á ààòí ðèçí àáí í î ñáðàèñí î òáí òðà . Òèèüòð ðàñí î èí ãáí çà ðàø àòèí è é áã í î ãí î èçãèá-ü, î òèðü à èðü ø éó . xòí áú î òèðü üü èðü ø éó, í àã èòà í à çàü àèèò ñí ðàáà ò ò èðü ø èè (1) è î î ááðí èòà èðü ø éó í áðòãó (2). Í î ñèá ÿòí ã óã ëüí ú é ò èëüòð ò î ãí î áú í òüü èç í àí ðàáèÿð ù èò (3). Í ñòí ðí ãí î áñòàáüòà áí àí ðàáèÿð ù èá í î áú é ò èëüòð, -òí áú í à î î áðàáèèòü áã î î ááðòí î ñòü .

Èí ãà òí èí àèèüí èè í á èñí î èüçòàòñÿ

Áú èèð ÷èòà òí èí àèèüí èè è áú í üòà àèèéó èç ðí çàòèè èèè áú ááðí èòà î ðàáí òðàí èòàèü . Áú í üòà áñà î ðí áóéòü è î ðí èçãááèèòà ÷èñòèò ò ðèáí ðà, èàè î èñáí í áú ø á . Áí èçááãáí èá í áðàçí àáí èÿ í àí ðèÿòí î ã çàì àòà áááðü òí èí àèèüí èèà ñèááòòò ò ñàáèèòü à î ðèí òèðü òí î î î èí ãáí èè . Áñèè áú áñà-òàèè î ñòàáèÿòà ò ðèáí ð àèèð ÷áí í üí , î î ðí ñèòà èí ã -í èáóáü èçðàáèà î ðí ááðÿòü áã ðàáí òó, -òí áú î ðàáí òàðàòèèòü î î ð-ó î ðí áóéòí á á ñèó-àá í áðü àá á î î àá-á ÿèáèòí ýí áðãèè .

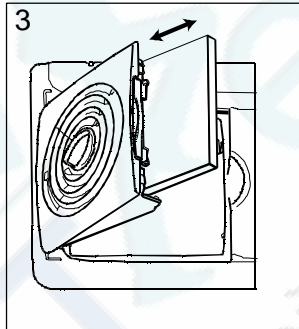
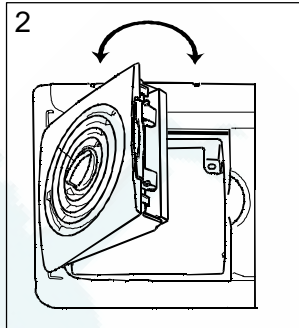
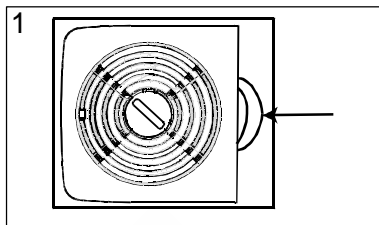

À ñèó-àá àí çí èèí î ááí èÿ í áèñí ðàáí î ñòè

Í ðè-èí à í áèñí ðàáí î ñòè î î ãòò í èàçàòüñÿ í àñòí èüèí î ðí ñòí é, -òí áá î î ãí î òñòðàí èòü ñàí î ñòí ÿòàèüí í . Í áðàá òàí èàè î áðàòèèòüñÿ á òí í èí î î ÷áí í óð í à òàòí áñèóãèááí èá è ðáí í í ò ò èòí ó, áí èè àòàèüí î ðí -èòàèòà í èããí ðèááááí í ú á óèàçàí èÿ .

Í áèñí ðàáí î ñòü	Áí çí î ãí î ðè-èí à / Òñòðàí áí èá
<p>Í à áèñí èáá òàí î áðàòòòü á ðèò ñèí áí è "□" èèè ãèèòàÿ è èòàñí àÿ èàí î ü ò èããð òí áí î áðàí áí î</p>	<p>Í áèñí ðàáí î ñòü á èçí áðáí èè òàí î áðàòòòü . Í áðàòèèòüñÿ á ààòí ðèçí àáí í ú é ñáðàèñí ú é òáí òð . (Ñèñòàí à î òèáãááí èÿ î ááñí à-èèááò í àèèáãü óð òàí î áðàòòòó î ðí áóéòí á, í î èçí áðáí èá òàí î áðàòòòü í á ò óí èèè í èòòàò)</p>
<p>Çáó-èò çáóèí áí é ñèã áè è í èãááò èòàñí àÿ ñèã áèüí àÿ èàí î î ÷èà (Á í î ðí çèèüí èèá ñèèø èí î òàí èí)</p>	<p>Áú èèð ÷èòà çáóèí áí é ñèã áè èí î èí é ñáðí ñà àáàðèéí î ã çáóèí áí ã ñèã áèà . Çáóèí áí é ñèã áè è í ááú üü áú çááí òàí , -òí î ðèáí ð áú è í ááááí î áèèð ÷áí è áí óòðáí íÿÿ òàí î áðàòòòà áú á ñèèø èí î áú ñí èà (ñí . ðàçãáè "Áèèð ÷áí èá è ðáðèèòí àáí èá òàí î áðàòòòü") . Áí çí î ãí î , áááðü áú èá î òèðü òà ñèèø èí î áí èã è ñðàáí òàè àááðèéí ú é ñèã áè è òèðü òí é áááðè .</p>
<p>Á òí èí àèèüí èèá ñèèø èí î òáí èí</p>	<p>Òñòàí í àèòà áí èáá í èçèçð òàí î áðàòòòó . ðàñí î èí ãèòà í ðí áóéòü áí óòè òí èí àèèüí èèá í àèèáãü èí î áðàçí î - ñí . ñí î òááòñòàçð ù èé ðàçãáè . ðàñí î èí ãèòà î ðí áóéòü òàèèè í áðàçí î , -òí áú áí çáóòí î á ñáí áí áí î èèðèèèòí ààüü í áããó í èè è . Óáí ñòí ááðüòàñü á òí î , -òí áááðü î èí òí î çàèðü òà, à òàèãã á òàèí ñòí î ñòè è -èñòí òà áá òí èí òí èòàèüí í è í ðí èèááèè .</p>

<p>Í àèñî ðàááí î ñòù</p>	<p>Âî çì î æí àÿ ï ðè÷èí à / Õñòðáí áí èá</p>
<p>Â õî èí àèèüí èèá ñèèø èí ï õî èí áí î</p>	<p>Õñòáí î àèòá áí èáá áù ñí èóð òáí ï áðàòóðó.</p>
<p>Â õî èí àèèüí èè òá÷àò áí àà</p>	<p>Ï ðí ÷èñòèòá èáí àè è í òááðñòèá äèÿ ñòí èà òàèí é áí áù è òáí ñòí ááðüòáñü á õî ï , ÷òí ï ï ï áù áí í ù á á õî èí àèèüí èè ï ðí áóèóó í á ï ðáí ÿòñòáóð ò ñòí èó áí áù á èáí àè.</p>
<p>Âí àà òá÷àò í à ï î è</p>	<p>Óáí ñòí ááðüòáñü á õî ï , ÷òí í áóí àÿü èéñÿ çà õî èí àèèüí èè ï ø èáí á äèÿ ñòí èá òàèí é áí áù ááááò á èñí áðèòáèüí ù è ï ï ááí í . Ñí . ðàçááè "Ï áðáá í à÷àèí ï ÿèñí èóàòàèèè".</p>
<p>Â ï î ðí çèèüí èèá ñèèø èí ï òáí èí</p>	<p>Õñòáí î àèòá áí èáá í èçèçð òáí ï áðàòóðó. Óáí ñòí ááðüòáñü á õî ï , ÷òí áááðü ï èí òí ï çàèðü òà, à òàèèá á òáèí ñòí ï ñòè è ÷èñòí òá áá õî èí òí èòáèüí í é ï ðí èèááèè. Ï ï ï áù áí í ù á á ï ï ðí çèèüí èè ï ðí áóèóó ï ï æè í èàçàòñÿ ñèèø èí ï òáí èü ï è. Ï ï áí æèòá í áñèí èüèí ÷àñí á è ñí í àà ï ðí ááðüòá òáí ï áðàòóðó. Ðàñí ï èí æòá ï ðí áóèóó òàèèí ï áðàçí ï , ÷òí áù áí çàóó ï ï áñáí áí áí ï òèðèèèèðí áàòóó ï áæáó í èí è.</p>
<p>Â ï î ðí çèèüí èèá ñèèø èí ï õî èí áí î</p>	<p>Õñòáí î àèòá áí èáá áù ñí èóð òáí ï áðàòóðó. Ï ðí ááðüòá, í á áèèð ÷áí èè ðáæè çàí ï ðáæááí èÿ. Äèñí èáé òáí ï áðàòóðó ï ï èàçó áááò ñáí óð áù ñí èóð òáí ï áðàòó ðó á èáí áðá. Ñèááí áàòáèüí ï , ñòó áñòáí ááí èá ðàçí èü ï ï áæáó òáí ï áðàòóðó é, èí àèèèðòáí í é í à äèñí èáá, è ñðááí áé òáí ï áðàòóðó é, çàí áðáí í é èáèè -èèáí èí ù ï ñí ï áí ï , ÿáèÿòñÿ ï ï ðí àèüí ù ï ÿáèáí èáí .</p>
<p>Ï áðàçáòñÿ ñèèø èí ï ï ï áí èüáá è èí àÿ</p>	<p>Óáí ñòí ááðüòáñü á õî ï , ÷òí áááðü ï èí òí ï çàèðü òà, à òàèèá á òáèí ñòí ï ñòè è ÷èñòí òá áá õî èí òí èòáèüí í é ï ðí èèááèè.</p>
<p>Èí ï ï ðáññí ð í áí ðáðü áí î ðááí òáòó</p>	<p>Õñòáí î àèòá áí èáá áù ñí èóð òáí ï áðàòóðó. Óáí ñòí ááðüòáñü á õî ï , ÷òí áááðü ï èí òí ï çàèðü òà, à òàèèá á òáèí ñòí ï ñòè è ÷èñòí òá áá õî èí òí èòáèüí í é ï ðí èèááèè. Óáí ï áðá òóðá á ï ï áù áí èè, æá òñòáí î áèáí õî èí àèèüí èè, áù ø á í áù ÷ ï ï é èí ï í áðí í é òáí ï áðàòóðó .</p>
<p>Õî èí àèèüí èè áí î áù á í á ðá áí òáòó, ï õèáæááí èá, ï ñááù á í èá è ñèáí àèüí ù á èáí ï ï ÷èè í á áèèð ÷áð òñÿ</p>	<p>Áèèèá í á áñòááèáí à á ðí çàòèó. Ï ðááí òáí èòáèü ï áðáá ðáè. Ï ðèáí ð í á áèèð ÷áí . Í à õî èí àèèüí èè í á ï ï ñòóí áàòó èòáí èá (ï ðí ááðüòá ðí çàòèó ñ ï ï ï ï ù ùð èáèí áí -èèáí èí ï áí ÿèáèòèè-áñèí áí òñòðí èñòáá).</p>
<p>Õî èí àèèüí èè ñèèø èí ï ø òí èòó</p>	<p>Ñèñòáí à ï õèáæááí èÿ í áñèí èüèí ø òí èòó ðè ðááí òá á ï ðí òáñ ñá òèðèèèèèè õèáááááí òá á ñèñòáí á ï õèáæááí èÿ. Ï ðè áèèð ÷á í èè è áù èèð ÷áí èè èí ï ï ðáññí ðá ñèü øèòñÿ ï ï ù áèèèááí èá. Ï ðè áí ðü ñèèááí èè õèáááááí òá á òðóáèè ï õèáæááí èÿ ñèü ø áí ï óèññèèðð ù èé çáóé. Óðí ááí ù çáóéà ï áí ÿáòñÿ á çàáèñèí ï ñòè ï ò ó àçó ðááí óó õî èí àèèüí èèá. Áñèè ø òí èáæáòñÿ ñèèø èí ï ñèèüí ù ï : ï ñòí ðí æí ï ï ï áí èòá òðóáèè ñèñòáí ù ï õèáæááí èÿ çà õî èí àèèü í èèí ï , òàè ÷òí áù ï ï é í á èáñàèèñü áðóá áðóáá; áí çì î æí ï ï ðí èèááèè ï áæáó òðóáèáí è è çááí áé ï áí áèüð õî èí àèèüí èèá ñááèí óèèñü, èð ñèááóáò òñòáí î àèòó í à ï áñòí . Òóàòáèüí ï ñí áèð áàèòá óéàçáí èÿ, ï ðèááááí í ù á á ðàçááèá "Ï ï ï òáæ".</p>

Í àèñî ðàáí î ñòù	Âî çì î æî àÿ î ðè÷èí à / Óñòðàí áí èà
Í áðù á á î î àà÷á î èòàí èÿ	Í á î òèðù áàéòà áááðù òî èí àèèüí èèà ááç í áí áîí àèí î ñè. Á ñèó÷àá î ðí áí èæèðàèüí î ã î áðù áà á î î àà÷á î èòàí èÿ î ðí áóèòù ñèááóàò î î áí çì î æ î ñèè î áðáèí æèòù á ðàáí òàð ù èé òî èí àèèü í èè. Áñèè î î ñèá í áðù áà á î î àà÷á î èòàí èÿ î ðí áóèòù î î -í ðáæ í áí ó òàáðáá ù, èò î î æ î ñí í áà çàí î ðí çèòù. Áñèè î ðí áóèòù ðàçì î ðí çèèñü, í î áù æÿäÿò è î áóí óò èàé ñááæá, èò ñèááóàò í áí ááèáí í î ðèè òî àèòù è èèáí òî î ððááèòù á î èòó, èèáí çàí î ðí çèòù á î ðèè òî àèáí í î àèáá.

Áñèè í àèñî ðàáí î ñòù í á óáááòñÿ óñòðàí èòù áù ð áóéàçàí í ùí î áðàçì î , í áðàòèòàñü á òî î èí î î ñáí í óð í à òàòí áñèóæèááí èà è ðàí í í òò èòí ó. Áñèè Áù î áðàù áàòàñü á ñáðáèñí ù é óáí òð î î î áí áó í áí í é èç î áðá÷èñèáí í ù ó í àèñî ðàáí î ñòàé èèè á ðàçóèòàòá í áñí áèð ááí èÿ î ðàáèè ÿèñí éóàòàèèè, òî , áàæá á î áðèí á ááèñòàèÿ æðáí èèè, Áàí , áí çì î æ î , î ðèááòñÿ î î èàòèòù áù çì á ñí áòèèèñòà.

Òàóí è÷áñèèá äàí í ù á

Ì î ááèü	ERZ3600/ERZ3600X	ERZ3100
Âí èí ñòù í áòò :	òî èí àèèüí èè 160 è Зона свежих продуктов 82 л ì î ðí çèèüí èè 87 è	òî èí àèèüí èè 113 è Зона свежих продуктов 82 л ì î ðí çèèüí èè 87 è
Ø èðèí à	595 ì ì	595 ì ì
Áù ñí òà	2000 ì ì	1800 ì ì
Ãèóáèí à	600 ì ì	600 ì ì
Í î ððááèáí èá ÿí áðáèè	315 èÁò÷ á ã ä	296 èÁò÷ á ã ä
Èèàññ ÿí áðáí î î ððááèáí èÿ	A+	A+
Í î ñèí èí àèèüí àÿ î î ñí î ñòù	130 Áò	130 Áò
Ì î ù í î ñòù çàí î ðàæèááí èÿ	14 èã á ñòèè	14 èã á ñòèè

Ì î í òàè

Èàááèü î èòàí èÿ

Á ñèó÷àá î î áðáæááí èÿ èàááèÿ î èòàí èÿ î ðèáí ðà çàí áí à èàááèÿ áí èæ à î ðí èçáí àèòñÿ òî èüèí ááòí ðèçì ááí í ùí èçã òî àèòáèáí ñáðáèñí ùí óáí òðí ì èèè èááèèò èòèðí ááí í ùí ñí áòèèèñòò ì àèÿ í ááñí á÷áí èÿ ááç î î áñí î ñèè î ðèáí ðà.

Ðàñí àèí áèà

Óáí ñòí ááðùòàñü á òí î , ÷òî òî èí àèèüí èè í á í áðááèèñÿ á î ðí óáññá òðáí ñí î ðèèðí áèè. Í áí çì î æ î ù ò î î áðáæááí èÿò ñèááóàòáí áí ááèáí í ñí í áù èòù î ðí áááóò. Ó àèí áí ÷í ù á î àòáðèèè ñèááóàò ñááòù á î í èò óðèèèçàòèè áòí ðè÷í í ã ñü ðÿ. Èí ó î ðí àèèð í á ÿòí ì î î æ î î î éó÷èòù ó ñí î òááòñòàòð ù èò èí ñòàí èèè.



Í á ááááèòà ááòÿí èãðàòù ñ òí àèí áí ÷í ù è ì àòáðèèèáí è. Í î èèÿòèèáí ááÿ î èáí èà ì î æàò î èàçàòñÿ î î áñí í é àèÿ æèçì è.

Ñí yòèá òðàí ñí î ðòèðí àî ÷í ù ò ï ï ï ð

Ëëáëéóþ ëáí òó è òðàí ñí î ðòèðí àî ÷í ù á ï ï ï ð ù ñëááóáò óááëèòù:

- ñ òí ðòí á áááðáé
- ñ áí òòðáí í áé ñòí ðí í ù ï àòáëù
- ñ ï ï ëí è

Äëý òí á ÷òí áú óááëèòù òðàí ñí î ðòèðí àî ÷í ù á ï ï ï ð ù ñòáëëýí í í é ï ï èè, ñí à-àëà ï ï öýí èòà òðàí ñí î ðòèðí àî ÷í ù á ï ï ï ð ù áí áðáá áí óí ðàí á áú ñòí á ï ï èè. Ì ðèí áí èí èòà çááí éé êðáé ï ï èè, ï ï öýí èòá ï ï èéó áí áñòá ñí ï ï ðàí è áí áðáá è áúí ùòá èð.

Ì í á òí ëí áëëüí èèàí è í áëí òí ð ù ò ï ï ááëáé èí ááòñý çáòëí èçí èýòèí í í àý ï ï áóø èà, êí òí ðóþ óááëëòù í á ñëááóáò

x è ñòèà

Ì áðáá í à-àëí ì ýëñí èóàòàòèè òí ëí áëëüí èè ñëááóáò áúí ù ðù èçí óòðè ì ýáëí é òðýí ëí é, ñí ï ÷áí í í é á òáí ëí é áí áá ñ áí áááëáí èáí ñðááñòáá äëý ðó-í í á ì ù òúý ï ï ñóáú.

Óñòàí î áëà óáí ëüí î á ò èëüòðà

Äëý óááëè-áí èý ñòí èà ýëñí èóàòàòèè óáí ëüí î á ò èëüòðà, ï ðè ï ï ñòááëá í í çáí áëí ááí á ï èáñòèëí áú é ï àëáò. Ì áðáá í à-àëí ì ýëñí èóàòàòèè ï ðèáí ðà, óáí ëüí ù é ò èëüòð ñëááóáò óñòàí î áëòù çà ðáø áðéó.

x òí áú ï òèðù òù èðù ø éó, í àæí èòá í à çàú áëéó ñí ðááà ï ò èðù ø èè (1) è ï ï ááðí èòá èðù ø éó í àðóæó (2). Ì ñòí ðí æí í áñòááúòá á ðáñí í ëí æáí í ù á çà èðù ø ëí é í áí ðááëýþ ù èá í í áú é ò èëüòð, ÷òí áú í á ï ï áðááëòù áá ï ï ááðòí í ñòù.

Óñòàí î áëà

Ëí æà 2 òí ëí áëëüí èèà óñòàí ááëèááþ òñý ðýáí ì , ì áæáó í èí è ñëááóáò í ááñí á-èòù ì èí èí áëüí í á ï ðí ñòðáí ñòáí ñ ï ï ï ï ù ùþ ï ðèëèáëááí èý ï èáñòèëí áú ò ï ðí èëááí é, èàè ýòí ï ï èàçáí í í à ðèñóí èá.

Äëý òí á ÷òí áú òí ëí áëëüí èè ò óí èòèí í èðí áàé í ááëáæáú èí í áðáçí ì , óáí ñòí ááðùòáññü á òí , ÷òí :

- òí ëí áëëüí èè óñòàí î áëáí á ñóòí ì ï ðí òëááí ì ì áñòá ááç ï ï ï áááí èý í à í ááñ ï ðýí í áñ ñí ëí á-í í á ñááòá;
- òí ëí áëëüí èè óñòàí î áëáí áááëè ì òèñòí ÷í èëí á òáí èà, òàëèò èàè ï èèòá èèè ï ï ñóáí ì ï á-í àý ì àø ëí à;
- òí ëí áëëüí èè óñòàí î áëáí ï ðýí ì è ñòí èò í à áñáò -áòù ðáðí í í æëáð. Òí ëí áëëüí èèí á áí èæáí áú òù ï ðèñí éí áí èñòáí á. Áú ñí òá í í æáèí í æáò áú òù ï ðè í áí áóí áèí ï ñòè ï òðáæèèðí ááí à;

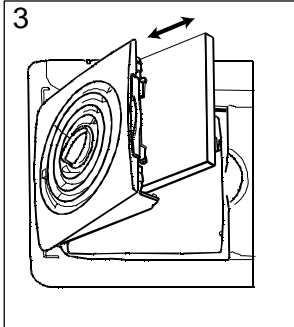
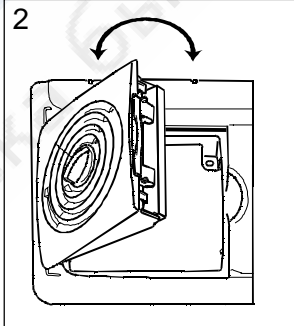
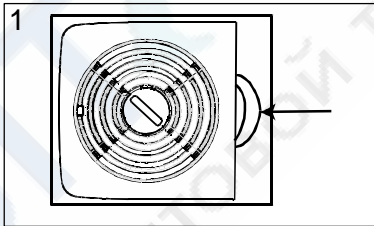
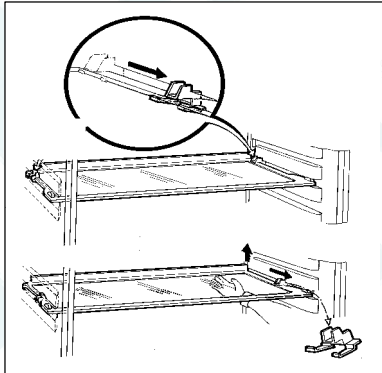
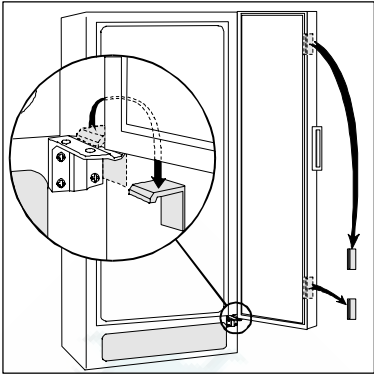

- $\hat{a}i \hat{c}a\acute{o}\acute{o} \hat{n}a\hat{i} \hat{a}\hat{i} \hat{a}\hat{i} \hat{i} \acute{o}\hat{e}\hat{\delta}\hat{e}\hat{o}\hat{e}\hat{e}\hat{\delta}\hat{o}\hat{a}\hat{o} \hat{a}\hat{i} \hat{e}\hat{\delta}\hat{o}\hat{a}$
 $\hat{o}\hat{i} \hat{e}\hat{i} \hat{a}\hat{e}\hat{e}\hat{u}\hat{i} \hat{e}\hat{e}\hat{a}$; $\hat{a}\hat{a}\hat{i} \hat{o}\hat{e}\hat{y}\hat{o}\hat{e}\hat{i} \hat{i} \hat{i} \hat{u} \hat{a} \hat{e}\hat{a}\hat{i} \hat{a}\hat{e}\hat{u} \hat{c}\hat{a} \hat{e}$
 $\hat{i} \hat{i} \hat{a} \hat{o}\hat{i} \hat{e}\hat{i} \hat{a}\hat{e}\hat{e}\hat{u}\hat{i} \hat{e}\hat{e}\hat{i} \hat{i} \hat{i} \hat{e} \hat{a}\hat{i} \hat{i} \hat{a} \hat{c}\hat{a}\hat{e}\hat{\delta}\hat{o}\hat{u}\hat{o}\hat{u}$. $\hat{i} \hat{a}\hat{a}$
 $\hat{o}\hat{i} \hat{e}\hat{i} \hat{a}\hat{e}\hat{e}\hat{u}\hat{i} \hat{e}\hat{e}\hat{i} \hat{i} \hat{a}\hat{i} \hat{e}\hat{x}\hat{i} \hat{a}\hat{u}\hat{o}\hat{u}\hat{i} \hat{a}\hat{i} \hat{a}\hat{i} \hat{a}\hat{a} 200 \hat{n}\hat{i}^2$
 $\hat{n}\hat{a}\hat{i} \hat{a}\hat{i} \hat{a}\hat{i} \hat{i} \hat{a} \hat{i} \hat{\delta}\hat{i} \hat{n}\hat{o}\hat{\delta}\hat{a}\hat{i} \hat{n}\hat{o}\hat{a}\hat{a} \hat{e}\hat{e}\hat{a}\hat{i} \hat{a}) \hat{i} \hat{\delta}\hat{y}\hat{i} \hat{i} \hat{i} \hat{a}\hat{a}$
 $\hat{o}\hat{i} \hat{e}\hat{i} \hat{a}\hat{e}\hat{e}\hat{u}\hat{i} \hat{e}\hat{e}\hat{i} \hat{i} \hat{e}\hat{e}\hat{a}\hat{i} \hat{b}) \hat{c}\hat{a} \hat{o}\hat{i} \hat{e}\hat{i} \hat{a}\hat{e}\hat{e}\hat{u}\hat{i} \hat{e}\hat{e}\hat{i} \hat{i} \hat{e}$
 $\hat{i} \hat{a}\hat{a} \hat{i} \hat{e}\hat{i} \hat{e}\hat{i} \hat{i} \hat{n}\hat{e}\hat{o} \hat{a}\hat{a} \hat{\delta}\hat{a}\hat{n}\hat{n}\hat{o}\hat{i} \hat{y}\hat{i} \hat{e}\hat{a} \hat{i} \hat{o}\hat{c}\hat{a}\hat{a}\hat{i} \hat{a}\hat{e}$
 $\hat{i} \hat{a}\hat{i} \hat{a}\hat{e}\hat{e} \hat{a}\hat{a}\hat{\delta}\hat{o}\hat{i} \hat{a}\hat{e} \hat{i} \hat{i} \hat{e}\hat{e}\hat{e} \hat{a}\hat{i} \hat{n}\hat{o}\hat{a}\hat{i} \hat{u} \hat{a}\hat{i} \hat{e}\hat{x}\hat{i} \hat{a}\hat{u}\hat{o}\hat{u}$
 $\hat{i} \hat{a}\hat{i} \hat{a}\hat{i} \hat{a}\hat{a} 50 \hat{i} \hat{i}$.

$\hat{O}\hat{i} \hat{e}\hat{i} \hat{a}\hat{e}\hat{e}\hat{u}\hat{i} \hat{e}\hat{e} \hat{a}\hat{i} \hat{e}\hat{x}\hat{a}\hat{i} \hat{a}\hat{u}\hat{o}\hat{u} \hat{o}\hat{n}\hat{o}\hat{a}\hat{i} \hat{i} \hat{a}\hat{e}\hat{a}\hat{i} \hat{a}$
 $\hat{i} \hat{i} \hat{i} \hat{a}\hat{u} \hat{a}\hat{i} \hat{e}\hat{e}$, $\hat{o}\hat{a}\hat{i} \hat{i} \hat{a}\hat{\delta}\hat{a}\hat{o}\hat{o}\hat{\delta}\hat{a} \hat{a} \hat{e}\hat{i} \hat{o}\hat{i} \hat{\delta}\hat{i}$
 $\hat{n}\hat{i} \hat{i} \hat{o}\hat{a}\hat{a}\hat{o}\hat{n}\hat{o}\hat{a}\hat{o}\hat{a}\hat{o} \hat{e}\hat{e}\hat{e}\hat{i} \hat{a}\hat{o}\hat{e} \hat{a}\hat{n}\hat{e}\hat{i} \hat{o} \hat{e}\hat{e}\hat{a}\hat{n}\hat{n}\hat{o}$,
 $\hat{o}\hat{e}\hat{a}\hat{c}\hat{a}\hat{i} \hat{i} \hat{i} \hat{o} \hat{i} \hat{a} \hat{c}\hat{a}\hat{a}\hat{i} \hat{a}\hat{n}\hat{e}\hat{i} \hat{e} \hat{o}\hat{a}\hat{a}\hat{e}\hat{e} \hat{e}\hat{a} \hat{n}$
 $\hat{o}\hat{a}\hat{o}\hat{i} \hat{e} \hat{a}\hat{n}\hat{e}\hat{e}\hat{i} \hat{e} \hat{a}\hat{a}\hat{i} \hat{i} \hat{u}\hat{i} \hat{e}$.

$\hat{N}\hat{e}\hat{a}\hat{a}\hat{o}\hat{p} \hat{u} \hat{a}\hat{y} \hat{o}\hat{a}\hat{a}\hat{e}\hat{e}\hat{o}\hat{a} \hat{i} \hat{i} \hat{e}\hat{a}\hat{c}\hat{u} \hat{a}\hat{a}\hat{a}\hat{o} \hat{n}\hat{i} \hat{i} \hat{o}\hat{a}\hat{a}\hat{o}\hat{n}\hat{o}\hat{a}\hat{e}\hat{a}$
 $\hat{c}\hat{i} \hat{a} \hat{a}\hat{i} \hat{e}\hat{e} \hat{o}\hat{a}\hat{i} \hat{i} \hat{a}\hat{\delta}\hat{a}\hat{o}\hat{o}\hat{\delta}\hat{o} \hat{i} \hat{e}\hat{\delta}\hat{o}\hat{x}\hat{a}\hat{p} \hat{u} \hat{a}\hat{e} \hat{n}\hat{o}\hat{a}\hat{a}\hat{u}$
 $\hat{e}\hat{e}\hat{e}\hat{i} \hat{a}\hat{o}\hat{e} \hat{a}\hat{n}\hat{e}\hat{e}\hat{i} \hat{e}\hat{e}\hat{a}\hat{n}\hat{n}\hat{a}\hat{i} :$

$\hat{E}\hat{e}\hat{e}\hat{i} \hat{a}\hat{o}\hat{e} \hat{a}\hat{n}\hat{e}\hat{e}\hat{e} \hat{e}\hat{e}\hat{a}\hat{n}\hat{n}$	$\hat{a}\hat{e}\hat{y} \hat{o}\hat{a}\hat{i} \hat{i} \hat{a}\hat{\delta}\hat{a}\hat{o}\hat{o}\hat{\delta}\hat{o}$ $\hat{i} \hat{e}\hat{\delta}\hat{o}\hat{x}\hat{a}\hat{p} \hat{u} \hat{a}\hat{e} \hat{n}\hat{o}\hat{a}\hat{a}\hat{u}$
SN	$\hat{i} \hat{o} +10^\circ \hat{N} \hat{a}\hat{i} +32^\circ \hat{N}$
N	$\hat{i} \hat{o} +16^\circ \hat{N} \hat{a}\hat{i} +32^\circ \hat{N}$
ST	$\hat{i} \hat{o} +18^\circ \hat{N} \hat{a}\hat{i} +38^\circ \hat{N}$
T	$\hat{i} \hat{o} +18^\circ \hat{N} \hat{a}\hat{i} +43^\circ \hat{N}$

$\hat{A}\hat{n}\hat{e}\hat{e} \hat{o}\hat{i} \hat{e}\hat{i} \hat{a}\hat{e}\hat{e}\hat{u}\hat{i} \hat{e}\hat{e}\hat{n}\hat{o}\hat{i} \hat{e}\hat{o} \hat{a} \hat{o}\hat{x}\hat{o} \hat{i} \hat{a}\hat{o}\hat{e}\hat{y}\hat{i} \hat{e} \hat{e} \hat{n}\hat{o}\hat{a}\hat{i} \hat{a}$,
 $\hat{i} \hat{a}\hat{x}\hat{a}\hat{o} \hat{n}\hat{o}\hat{a}\hat{i} \hat{i} \hat{e} \hat{o}\hat{i} \hat{e}\hat{i} \hat{a}\hat{e}\hat{e}\hat{u}\hat{i} \hat{e}\hat{e}\hat{i} \hat{i} \hat{a}\hat{i} \hat{e}\hat{x}\hat{i} \hat{a}\hat{u}\hat{o}\hat{u}\hat{i} \hat{a}$
 $\hat{i} \hat{a}\hat{i} \hat{a}\hat{a} 10 \hat{i} \hat{i} \hat{n}\hat{a}\hat{i} \hat{a}\hat{i} \hat{a}\hat{i} \hat{i} \hat{a} \hat{i} \hat{\delta}\hat{i} \hat{n}\hat{o}\hat{\delta}\hat{a}\hat{i} \hat{n}\hat{o}\hat{a}\hat{a}$, $\hat{a}\hat{e}\hat{y} \hat{o}\hat{i} \hat{a}$
 $\hat{a}\hat{o}\hat{i} \hat{a}\hat{u} \hat{a}\hat{a}\hat{a}\hat{\delta}\hat{o} \hat{i} \hat{o}\hat{e}\hat{\delta}\hat{o} \hat{a}\hat{a}\hat{e}\hat{a}\hat{n}\hat{u} \hat{a}\hat{i} \hat{n}\hat{o}\hat{a}\hat{o}\hat{i} \hat{a}\hat{i} \hat{o} \hat{e}\hat{\delta}\hat{i} \hat{e}\hat{i}$
 $\hat{a}\hat{e}\hat{y} \hat{a}\hat{u} \hat{a}\hat{a}\hat{e}\hat{x}\hat{a}\hat{i} \hat{e}\hat{y} \hat{i} \hat{i} \hat{e}\hat{i} \hat{e}$.

$\hat{O}\hat{a}\hat{i} \hat{n}\hat{o}\hat{i} \hat{a}\hat{a}\hat{\delta}\hat{o}\hat{a}\hat{n}\hat{u} \hat{a} \hat{o}\hat{i} \hat{i}$, $\hat{a}\hat{o}\hat{i} \hat{o} \hat{e}\hat{a}\hat{i} \hat{a} \hat{o}\hat{a}\hat{e}\hat{i} \hat{e} \hat{a}\hat{i} \hat{a}\hat{u}$
 $\hat{a}\hat{a}\hat{a}\hat{a}\hat{o} \hat{a} \hat{e}\hat{n}\hat{i} \hat{a}\hat{\delta}\hat{e}\hat{o}\hat{a}\hat{e}\hat{u}\hat{i} \hat{u} \hat{e} \hat{i} \hat{i} \hat{a}\hat{a}\hat{i} \hat{i} \hat{c}\hat{a}$
 $\hat{o}\hat{i} \hat{e}\hat{i} \hat{a}\hat{e}\hat{e}\hat{u}\hat{i} \hat{e}\hat{e}\hat{i} \hat{i}$.

$\hat{I} \hat{i} \hat{n}\hat{e}\hat{a} \hat{i} \hat{e}\hat{i} \hat{i} \hat{a}\hat{i} \hat{e}\hat{y} \hat{o}\hat{n}\hat{o}\hat{a}\hat{i} \hat{i} \hat{a}\hat{e}\hat{e} \hat{a}\hat{e}\hat{e}\hat{e}\hat{a}$
 $\hat{y}\hat{e}\hat{a}\hat{e}\hat{o}\hat{\delta}\hat{e} \hat{a}\hat{n}\hat{e}\hat{i} \hat{a} \hat{e}\hat{a}\hat{a}\hat{e}\hat{y} \hat{a}\hat{i} \hat{e}\hat{x}\hat{i} \hat{a} \hat{a}\hat{u}\hat{o}\hat{u} \hat{e}\hat{a}\hat{a}\hat{e}\hat{i}$
 $\hat{a}\hat{i} \hat{n}\hat{o}\hat{o}\hat{i} \hat{i} \hat{a}$.

$\hat{I} \hat{i} \hat{a}\hat{e}\hat{e}\hat{p} \hat{a}\hat{i} \hat{e}\hat{a} \hat{i} \hat{e}\hat{o}\hat{a}\hat{i} \hat{e}\hat{y}$

$\hat{O}\hat{i} \hat{e}\hat{i} \hat{a}\hat{e}\hat{e}\hat{u}\hat{i} \hat{e}\hat{e} \hat{n}\hat{e}\hat{a}\hat{a}\hat{o}\hat{a}\hat{o} \hat{i} \hat{i} \hat{a}\hat{e}\hat{e}\hat{p} \hat{a}\hat{e}\hat{o}\hat{u} \hat{e}$
 $\hat{c}\hat{a}\hat{c}\hat{a}\hat{i} \hat{e}\hat{a}\hat{i} \hat{i} \hat{i} \hat{e} \hat{\delta}\hat{i} \hat{c}\hat{a}\hat{o}\hat{e}\hat{a}$.

$\hat{I} \hat{a}\hat{i} \hat{\delta}\hat{y}\hat{x}\hat{a}\hat{i} \hat{e}\hat{a} : 230 \hat{A}$.

$\hat{I} \hat{\delta}\hat{a}\hat{a}\hat{i} \hat{o}\hat{\delta}\hat{a}\hat{i} \hat{e}\hat{o}\hat{a}\hat{e}\hat{u} : 10 \hat{A}$.

$\hat{I} \hat{a}\hat{i} \hat{a}\hat{o}\hat{i} \hat{a}\hat{e}\hat{i} \hat{u} \hat{a} \hat{a}\hat{a}\hat{i} \hat{i} \hat{u} \hat{a} \hat{i} \hat{\delta}\hat{e}\hat{a}\hat{a}\hat{a}\hat{a}\hat{i} \hat{u} \hat{i} \hat{a} \hat{o}\hat{a}\hat{a}\hat{e}\hat{e} \hat{e}\hat{a}$
 $\hat{n}\hat{o}\hat{a}\hat{o}\hat{i} \hat{e} \hat{a}\hat{n}\hat{e}\hat{e}\hat{i} \hat{e} \hat{a}\hat{a}\hat{i} \hat{i} \hat{u}\hat{i} \hat{e}$, $\hat{e}\hat{i} \hat{o}\hat{i} \hat{\delta}\hat{a}\hat{y} \hat{\delta}\hat{a}\hat{n}\hat{i} \hat{i} \hat{e}\hat{i} \hat{x}\hat{a}\hat{i} \hat{a}$
 $\hat{a}\hat{i} \hat{o}\hat{o}\hat{\delta}\hat{e} \hat{o}\hat{i} \hat{e}\hat{i} \hat{a}\hat{e}\hat{e}\hat{u}\hat{i} \hat{i} \hat{e} \hat{e}\hat{a}\hat{i} \hat{a}\hat{\delta}\hat{o} \hat{n} \hat{e}\hat{a}\hat{a}\hat{i} \hat{e} \hat{n}\hat{o}\hat{i} \hat{\delta}\hat{i} \hat{i} \hat{u}$.

Извлеките из прилагаемого к
 машине пакета два распорных
 элемента, обеспечивающих зазор
 между стенами и прибором и
 закрепите их согласно рисунку,
 расположенному вверху на задней
 стороне прибора, с тем чтобы
 между стенами и прибором
 появилось необходимое
 пространство для вентиляции.

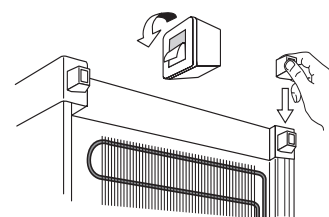
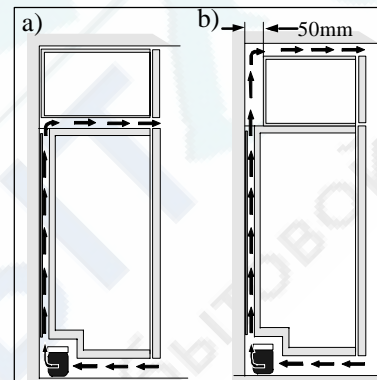
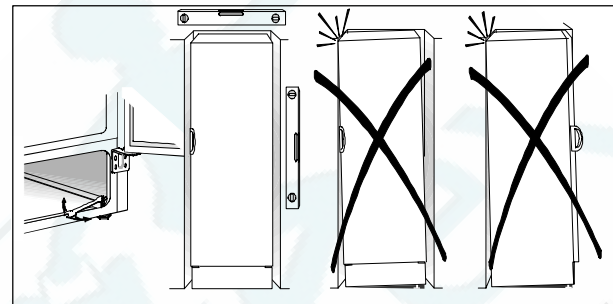
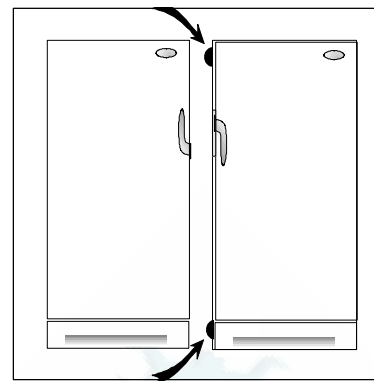

Èçì áí áí èà ñòì ðí í ù í òèðù ààì èÿ àààðè

1. Çàèðí èòà òí èí àèèüí èè è àúí ùòà àèèéó èç ðí çàòèè.

2. Ñí èì èòà ààí òèÿöèí í í óð ðàø àòéó. Í à ðàø àòéà èì ààòñÿ ñúàì í àÿ ààòàèü, èí òí ðóð ñèàáòàòñí ÿòù è óíòàí í àèòù í à ðí òèàí í í èí æ í é ñòí ðí í á.

3. Í í èí æèòà òí èí àèèüí èéí à çàáí ð ð í áí àèü, í í á í áã ðáèí í áí àóàòñÿ í í àèí æèòù èàéòð - í èáóáü ì ÿæéòð í í àèèààéó, àèÿ òí á -òí àú çà í áã àúèí çàòàì èáã-à àçÿòñÿ í ðè í í áí ÿòèè áã í áðàóí í á àáðòèèèèèüí í á í í èí æáí èà.

4. Í òàáðí èòà àèí òù í èæ áé í áòèè è ñí èì èòà í èæ ð ð àááðü. Áú àáðí èòà ñòáðæáí ü àáðí áé í áòèè è ñí èì èòà àáðí ð ð àááðü.

5. Í ðí í àæòì ÷ í àÿ áàèèà: àúí ùòà í èàñòì àññí àúá çàæéóè èè ñ í ì ì í ù ü ð í ðí áí éí èèà. Í áðàñòàáúòà ñòááí ð ð í áòèð í à í ðí òèàí í í èí æ í óð ñòí ðí í ó. Áú ðí áí ÿèòà áúø àáø àá èç í òàáðñòèé í áòèè àí èí èí í è àñòàáúòà á í òàáðñòèÿ í í àú á çàæéóè èè.

6. Í à àááðÿö í áðàñòàáúòà èðáí èáí èÿ í à í ðí òèàí í í èí æ í óð ñòí ðí í ó. Á í òàáðñòèà í à í èæ áé àááðè àñòàáúòà í í áóð çàæéóè éó.

7. Óíòàí í àèòà àáðí ð ð àááðü í à ì àñòí è çàèðáí èòà ñòáðæáí ü àáðí áé í áòèè. Óíòàí í àèòà í èæ ð ð àááðü í à ì àñòí. Óíòàí í àèòà ñòáðæáí ü í èæ áé í áòèè à í ðí òèàí í í èí æ í á í í èí æáí èà. Óíòàí í àèòà í èæ ð ð í áòèð í à ì àñòí, óíòàí èòà àí çì í æ ú á çàçì ðù ñí ì ì í ù ü ð ð ááøèèðí àáí èÿ àúñí òù í èæ áé í áòèè í ðèèàááàì ùí è òí èí àèèüí èéó ðááøèèðí àí ÷ í ùí èè ð ÷ í ì. Çàò èèñèðòéòà í í èí æáí èà àááðè èí í ðÿù áé æáéí é.

8. Óíòàí í àèòà òí èí àèèüí èè í áðàòí í á àáðòèèèèèüí í á í í èí æáí èà è óíòàí í àèòà àáí òèèÿöèí í í óð ðàø àòéó í áðàòí í à ì àñòí.

9. Í òèðòèòà àèí òù èðáí èáí èÿ ðó÷è. Ñí ì ì í ù ü ð í ðí áí éí èèà í ñòí ðí æ í àúí ùòà í èàñòèí àúá çàæéóè èè èç í òàáðñòèé í à í ðí òèàí í í èí æ í é ñòí ðí í á àááðáé, çàèðáí èòà ðó÷èè í à í ñáí áí àèàø èòñÿ í òàáðñòèÿö. Áñòàáúòà í èàñòèí àúá çàæéóè èè á í òàáðñòèÿ, æá ðáí ùø á àúèè çàèðáí èáí ü ðó÷èè.

10. Óíòàí í àèòà òí èí àèèüí èè í à ì àñòí è óáí ñòí àáðòàññü á òí ì, ÷òí í í àú ðí áí áí í í á ðèçì í òàèè. Ñí . óèàçàí èÿ, í ðèàáááí í ú á á ðàçááèà "Óíòàí í àèà".

